

No 1

※表示 1 分

無

100mm
100mm
250mm 350mm
350mm 250mm

A : リングスリーブ
B : 差込コネクタ

練習は850mm×2本
あればOK

EM-EEF

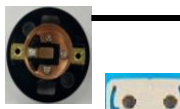

材 料	
1.	600V ポリエチレン絶縁耐燃性ポリエチレンシースケーブル平形, 2.0mm 2心, 長さ約 250mm 1本
2.	600V ビニル絶縁ビニルシースケーブル平形, 1.6mm, 2心, 長さ約 900mm 2本
3.	600V ビニル絶縁ビニルシースケーブル平形, 1.6mm, 3心, 長さ約 350mm 1本
4.	ランプレセプタクル (カバーなし) 1個
5.	引掛シーリングローゼット (ボディ (角形) のみ) 1個
6.	埋込連用タンブラスイッチ 2個
7.	埋込連用タンブラスイッチ (位置表示灯内蔵) 1個
8.	埋込連用取付枠 1枚
9.	リングスリーブ (小) (予備品を含む) 8個
10.	差込形コネクタ (2本用) 2個
11.	差込形コネクタ (3本用) 1個
<ul style="list-style-type: none"> 受験番号札 1枚 ビニル袋 1枚 	

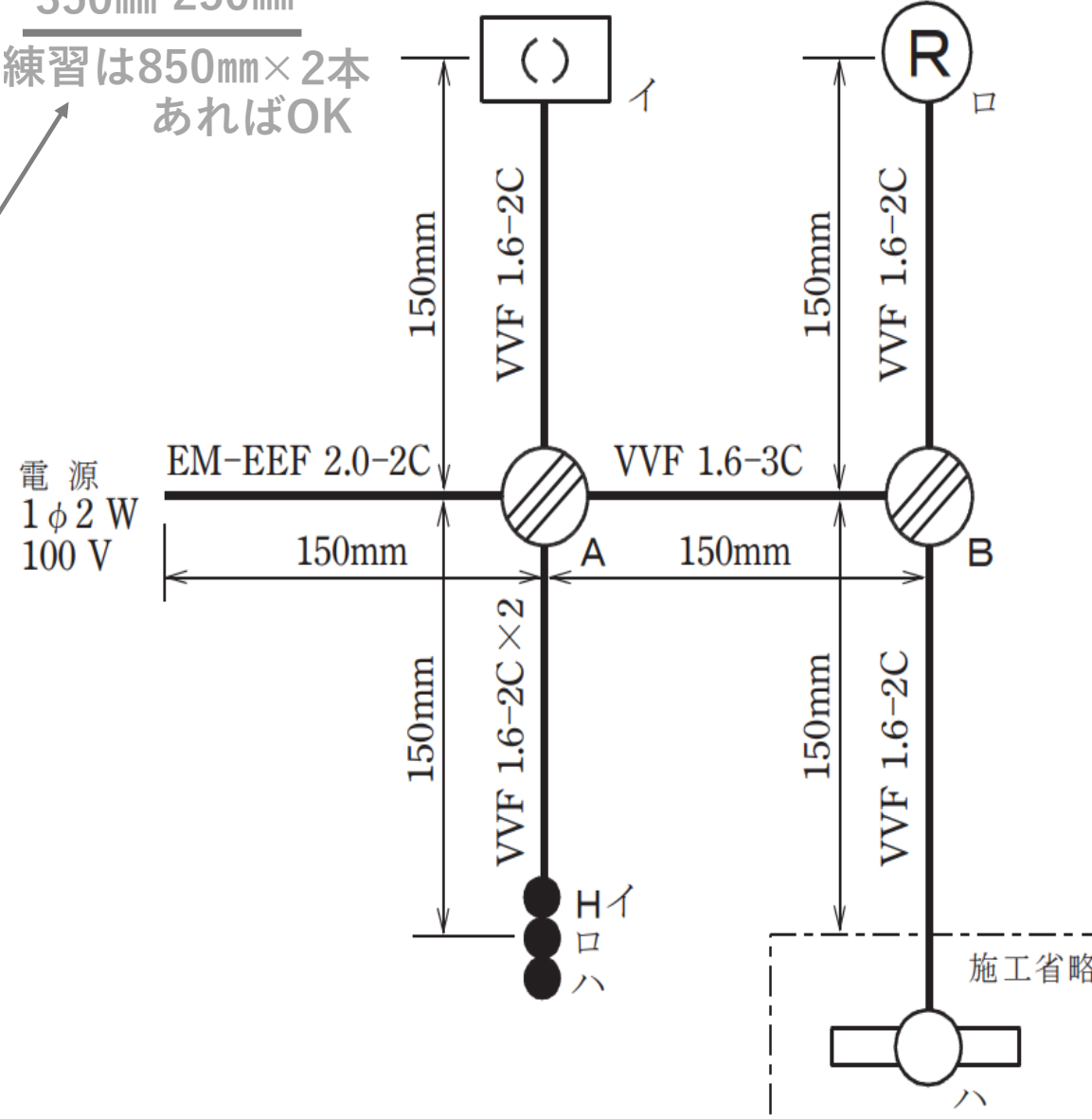

No.1

■完成作品の概念図と正解作品例

【概念図】 図中の電線色別のうち、**青**は電線の色別を問わないことを示す。

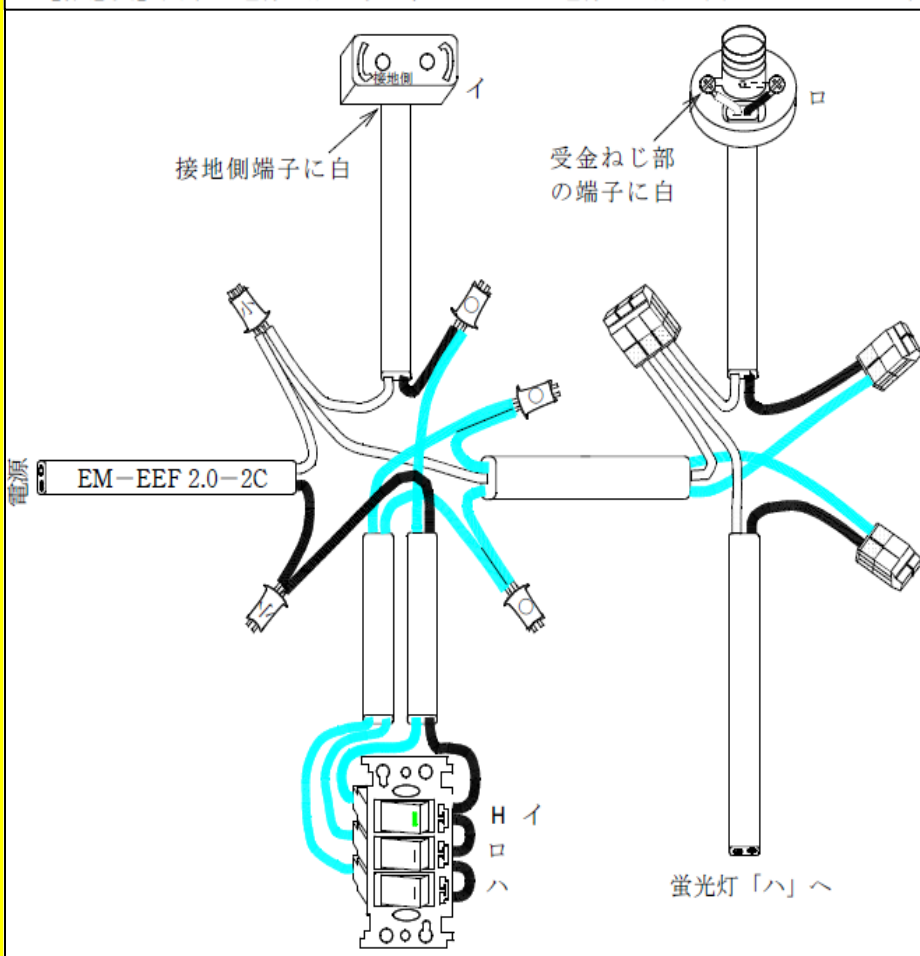

【正解作品例】



(注) 上記は一例であり、スイッチの結線方法については、これ以外にも正解となる結線方法があります。

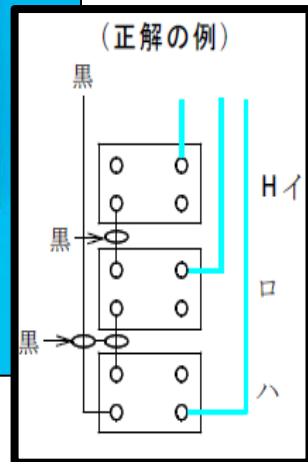
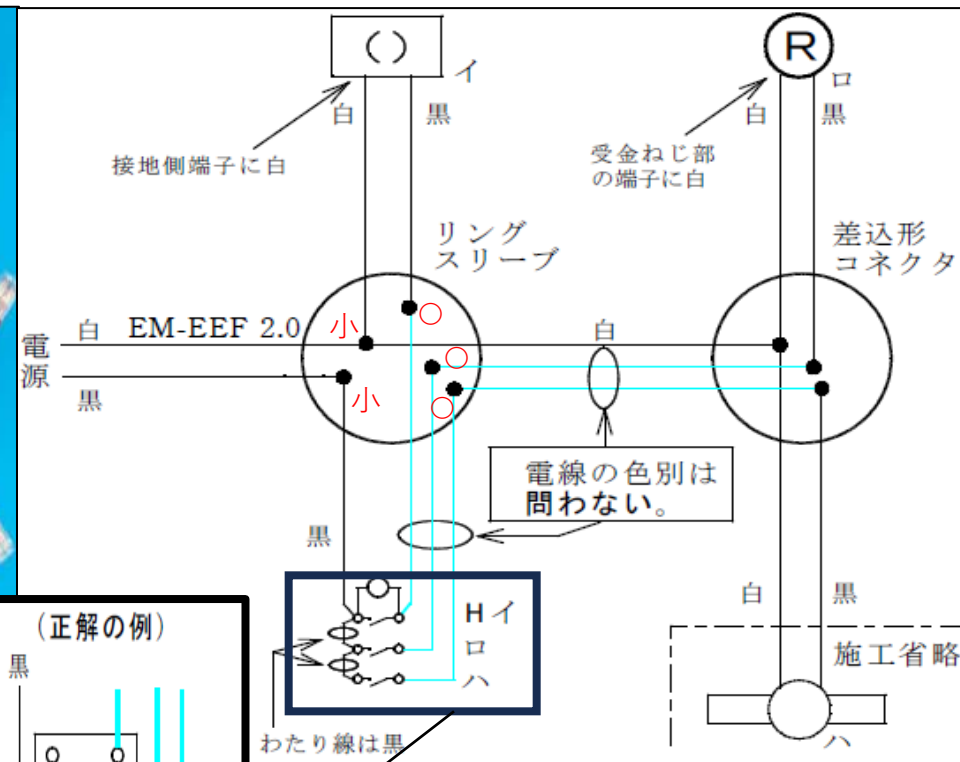

拡大裏面図

No 2

※表示 1 分

無

100mm
350mm
350mm

A : リングスリーブ
B : 差込コネクタ

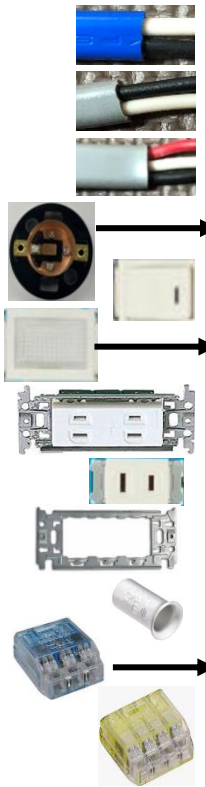

材 料	
1. 600V ビニル絶縁ビニルシースケーブル平形 (シース青色), 2.0mm, 2心, 長さ約 250mm	1本
2. 600V ビニル絶縁ビニルシースケーブル平形, 1.6mm, 2心, 長さ約 1250mm	1本
3. 600V ビニル絶縁ビニルシースケーブル平形, 1.6mm, 3心, 長さ約 800mm	1本
4. ランプレセプタクル (カバーなし)	1個
5. 埋込連用タンブラスイッチ	1個
6. 埋込連用パイロットランプ	1個
7. 埋込コンセント (2口)	1個
8. 埋込連用コンセント	1個
9. 埋込連用取付枠	1枚
10. リングスリーブ (小)	(予備品を含む) 5個
11. 差込形コネクタ (3本用)	2個
12. 差込形コネクタ (4本用)	1個
・ 受験番号札	1枚
・ ビニル袋	1枚

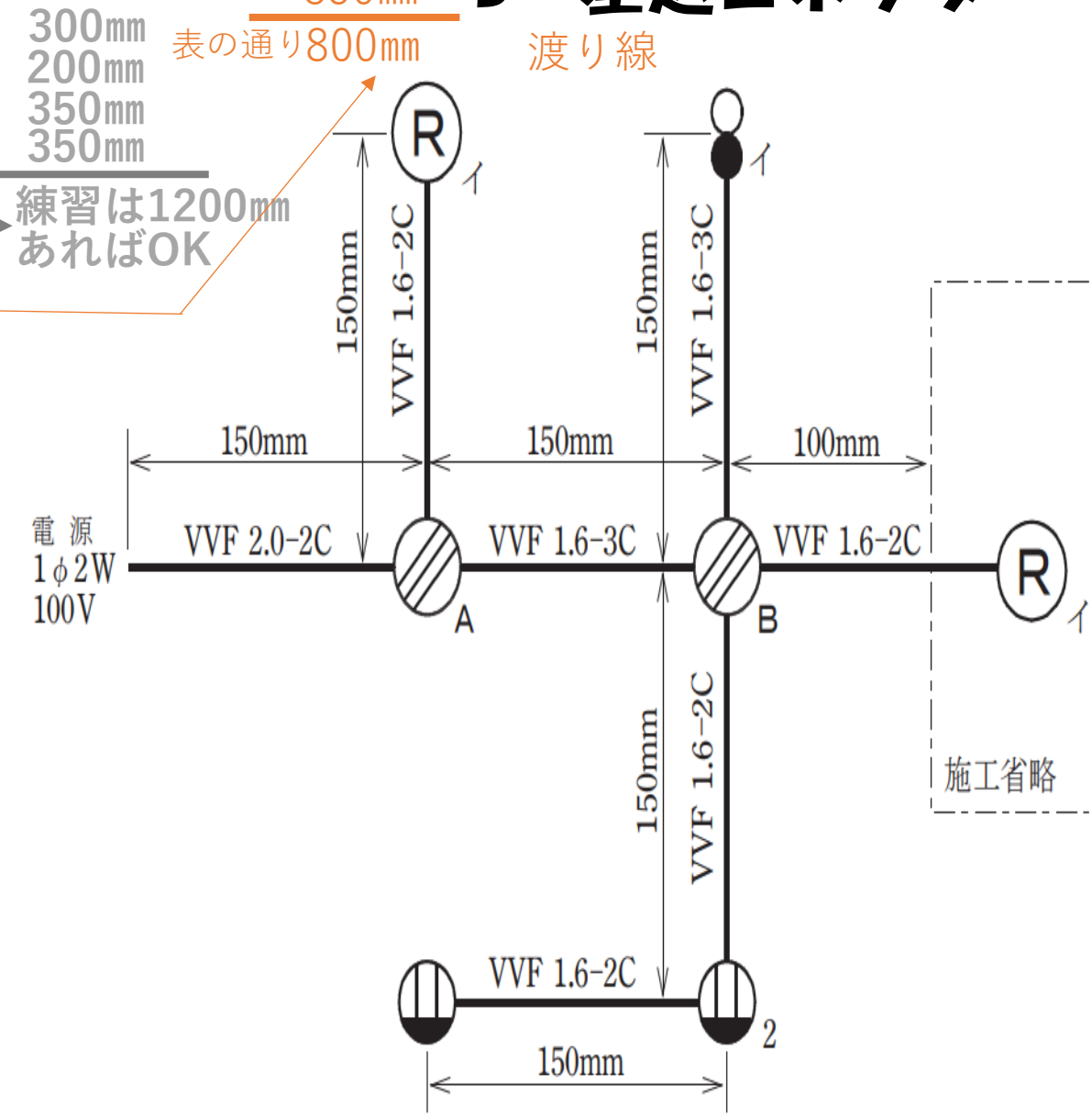

No.2

■ 完成作品の概念図と正解作品例

【概念図】

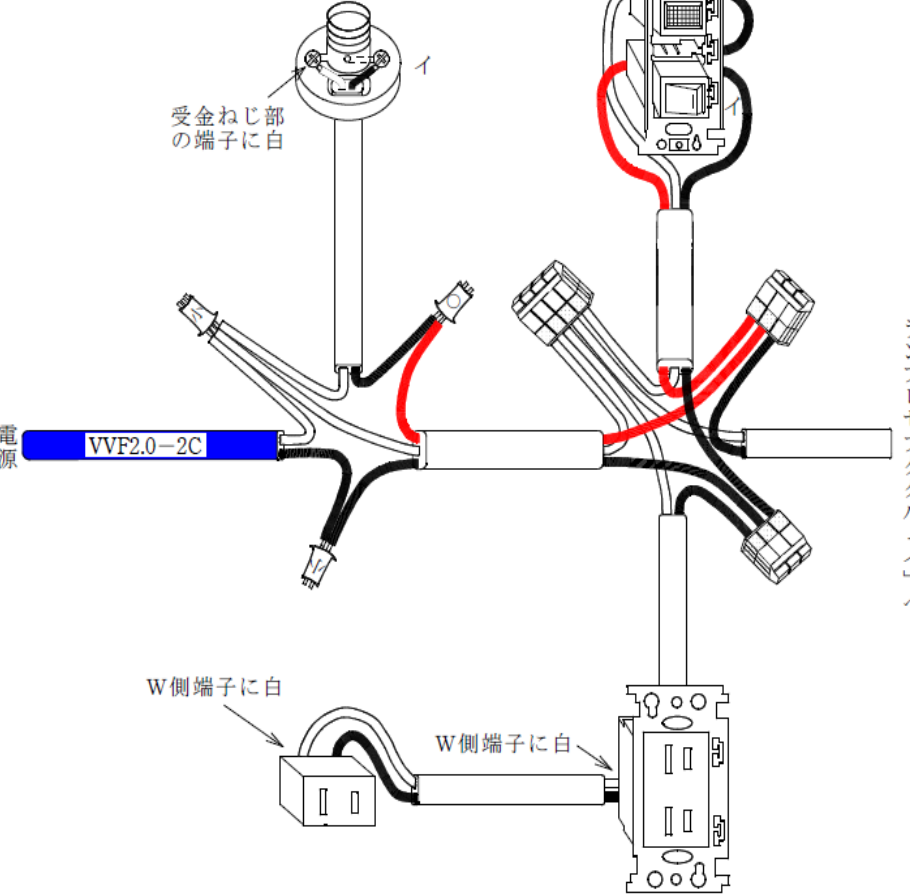

【正解作品例】

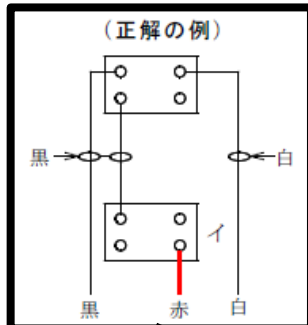

拡大裏面図

【複線図】

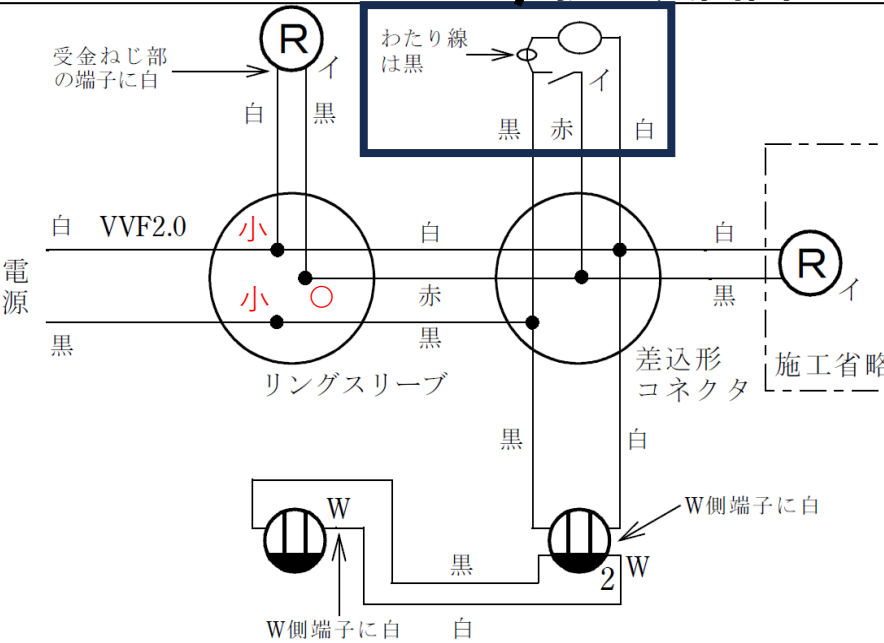















(注) 上記は一例であり、スイッチ及びパイロットランプの結線方法については、これ以外にも正解となる結線方法があります。

No 3

※表示 1 分

無

材 料	
	1. 600V ビニル絶縁ビニルシースケーブル平形 (シース青色), 2.0mm, 2心, 長さ約 250mm … 1本
	2. 600V ビニル絶縁ビニルシースケーブル平形, 1.6mm, 2心, 長さ約 1650mm … 1本
	3. 600V ビニル絶縁ビニルシースケーブル平形, 1.6mm, 3心, 長さ約 350mm … 1本
	4. (令6追加)600Vビニル絶縁電線(緑,1.6mm,長さ約150mm) … 1本
	5. ランプレセプタクル (カバーなし) … 1個
	6. 引掛シーリングローゼット (ボディ (角形) のみ) … 1個
	7. 端子台 (タイムスイッチの代用), 3極 (6極で代用) … 1個
	8. 埋込連用タンブラスイッチ … 1個
	9. 埋込連用コンセント 埋込用アース付きコンセント … 1個
	10. 埋込連用取付枠 … 1枚
	11. リングスリーブ (小) … (予備品を含む) 5個
	12. 差込形コネクタ (2本用) … 1個
	13. 差込形コネクタ (3本用) … 1個
	14. 差込形コネクタ (4本用) … 1個
	・ 受験番号札 … 1枚
	・ ビニル袋 … 1枚

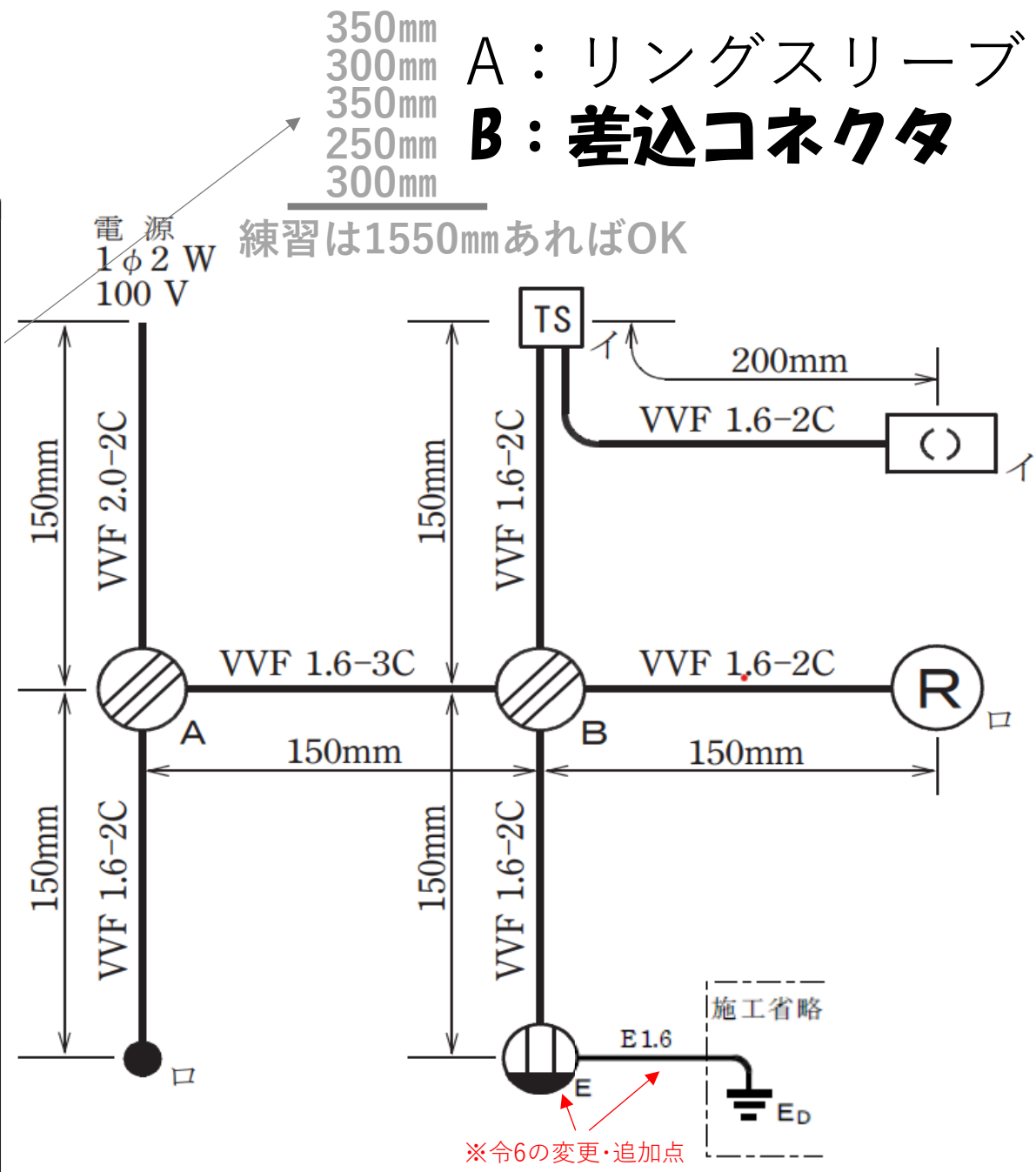

No 4

※表示 1 分

無

A : 差込コネクタ
B : リングスリーブ

300mm
250mm
表の通り550mm 練習は750mmあればOK

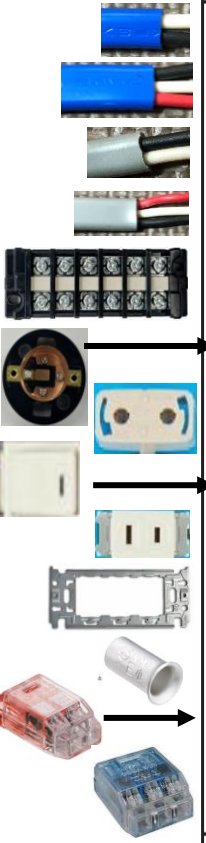

材 料	
1.	600V ビニル絶縁ビニルシースケーブル平形 (シース青色), 2.0mm, 2心, 長さ約 450mm … 1本
2.	600V ビニル絶縁ビニルシースケーブル平形 (シース青色), 2.0mm, 3心, 長さ約 550mm … 1本
3.	600V ビニル絶縁ビニルシースケーブル平形, 1.6mm, 2心, 長さ約 850mm …………… 1本
4.	600V ビニル絶縁ビニルシースケーブル平形, 1.6mm, 3心, 長さ約 500mm …………… 1本
5.	端子台 (配線用遮断器及び漏電遮断器 (過負荷保護付) の代用), 5極 …………… 1個
6.	ランプセプタクル (カバーなし) …………… 1個
7.	引掛シーリングローゼット (ボディ (角形) のみ) …………… 1個
8.	埋込連用タンブラスイッチ …………… 1個
9.	埋込連用コンセント …………… 1個
10.	埋込連用取付枠 …………… 1枚
11.	リングスリーブ (小) …………… (予備品を含む) 5個
12.	差込形コネクタ (2本用) …………… 1個
13.	差込形コネクタ (3本用) …………… 2個
・	受験番号札 …………… 1枚
・	ビニル袋 …………… 1枚

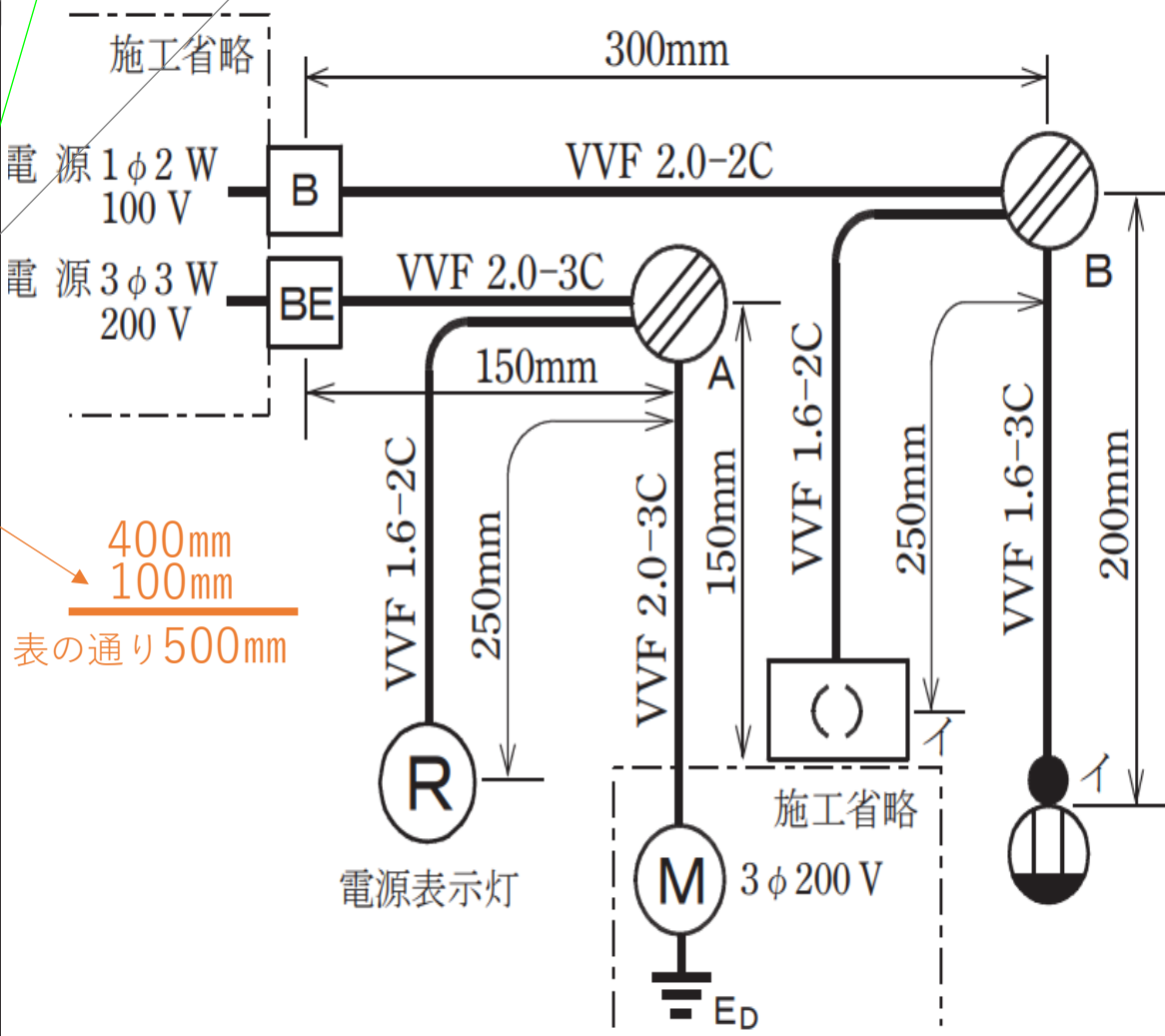

No.4

■完成作品の概念図と正解作品例

【概念図】

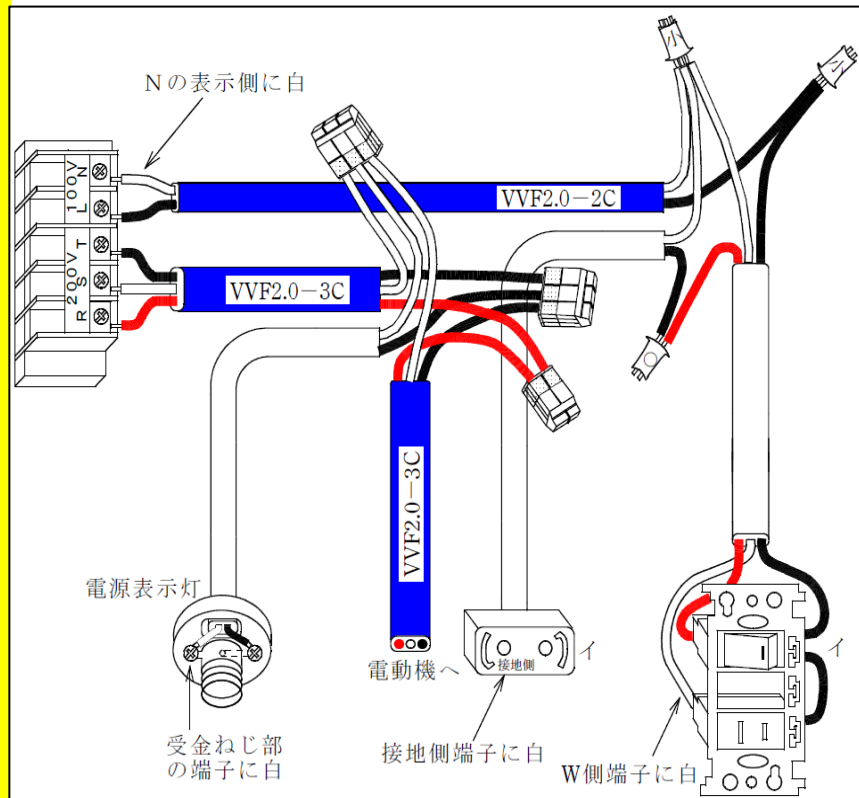

【正解作品例】

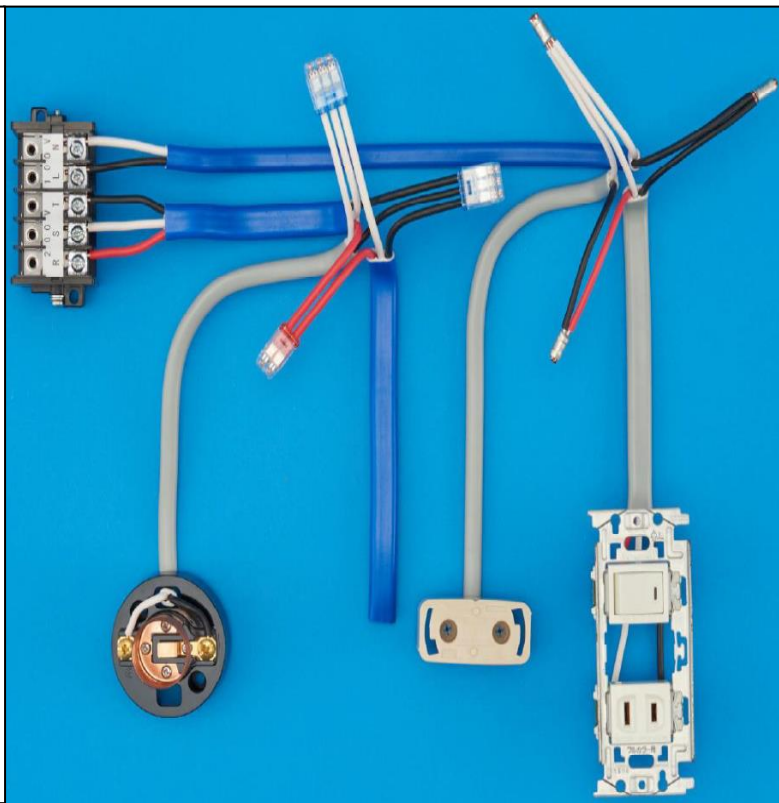

【複線図】

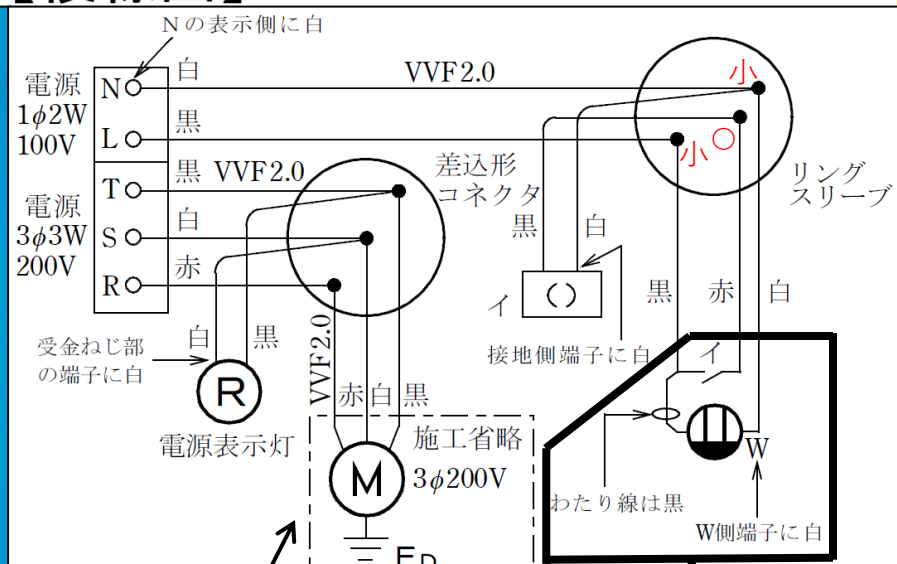

拡大裏面図

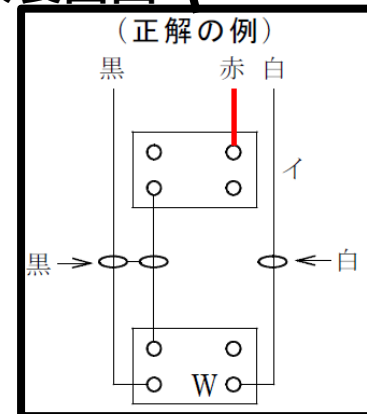

(注) 上記は一例であり、スイッチ及びコンセントの結線方法については、これ以外にも正解となる結線方法があります。

No 5

※表示 1 分

無

400mm
200mm
400mm
400mm
100mm
100mm

4本接続：差込コネクタ

その他：リングスリーブ

練習は1600mmあればOK

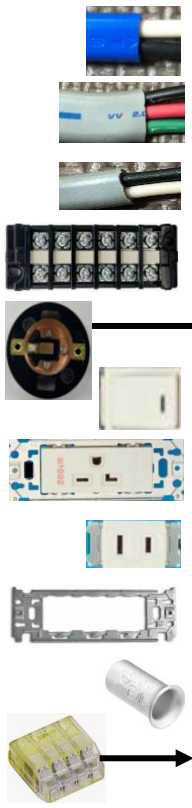

材 料	
1. 600V ビニル絶縁ビニルシースケーブル平形 (シース青色), 2.0mm, 2心, 長さ約 350mm	1本
2. 600V ビニル絶縁ビニルシースケーブル平形, 2.0mm, 3心, 長さ約 350mm	1本
3. 600V ビニル絶縁ビニルシースケーブル平形, 1.6mm, 2心, 長さ約 1650mm	1本
4. 端子台 (配線用遮断器, 漏電遮断器 (過負荷保護付) 及び接地端子の代用), 5極	1個
5. ランプレセプタクル (カバーなし)	(6極で代用) 1個
6. 埋込連用タンブラスイッチ	2個
7. 埋込コンセント (20A250V 接地極付)	1個
8. 埋込連用コンセント	1個
9. 埋込連用取付枠	1枚
10. リングスリーブ (小)	(予備品を含む) 5個
11. 差込形コネクタ (4本用)	1個
・ 受験番号札	1枚
・ ビニル袋	1枚

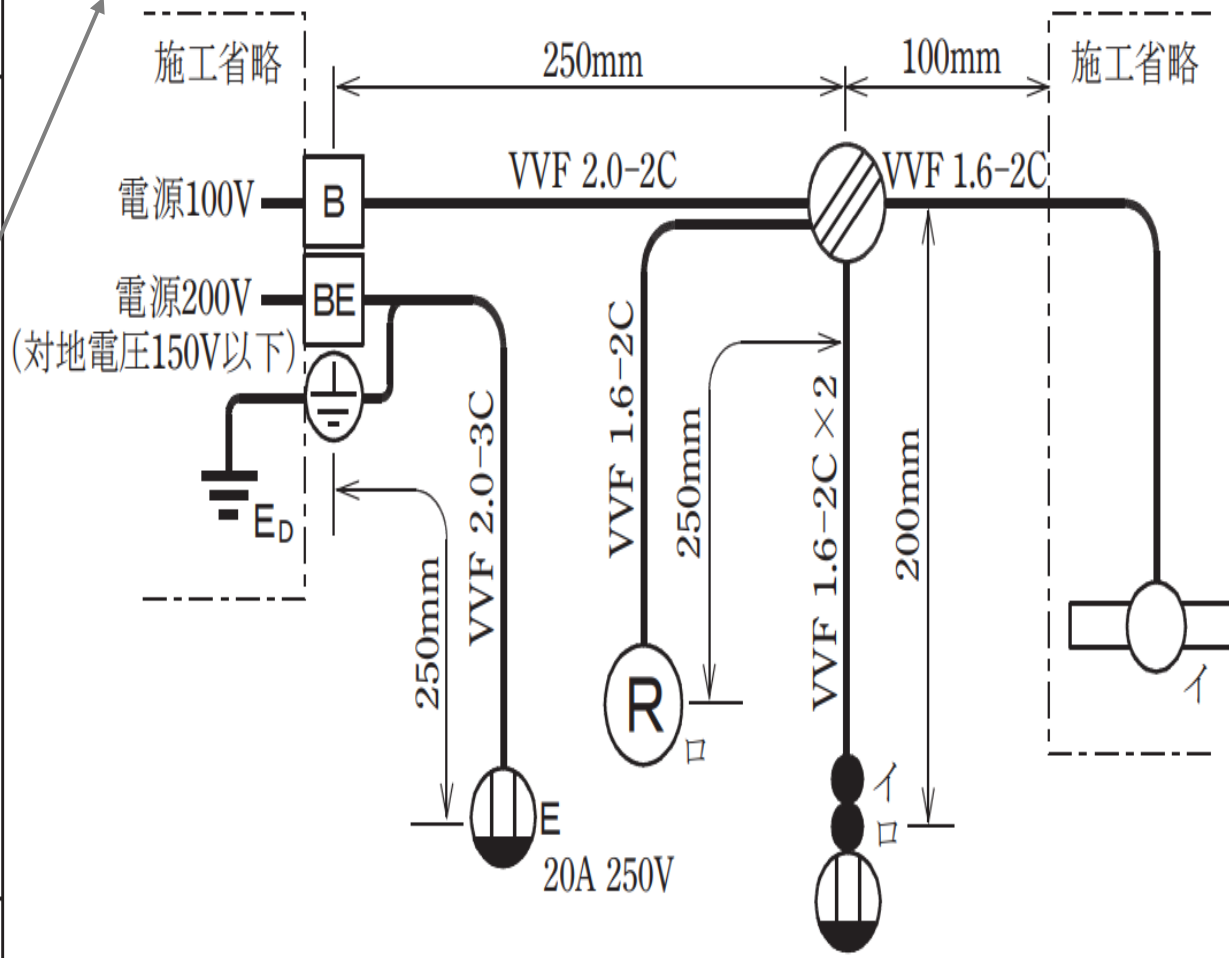

No.5

■完成作品の概念図と正解作品例

【概念図】 図中の電線色別のうち、**青**は電線の色別を問わないことを示す。

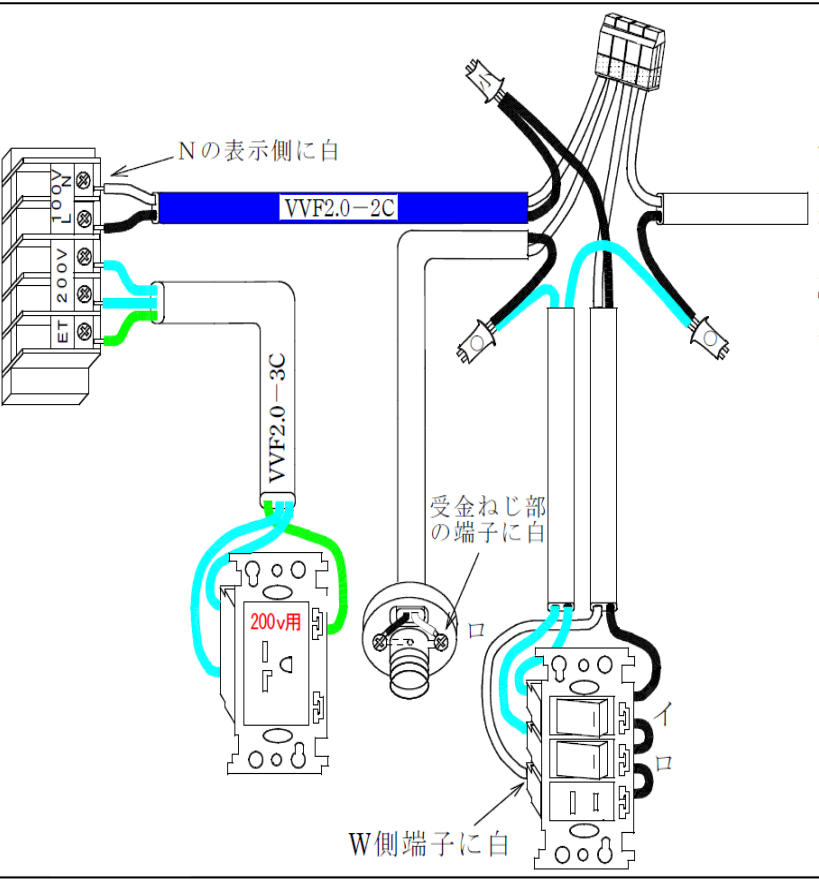

【正解作品例】

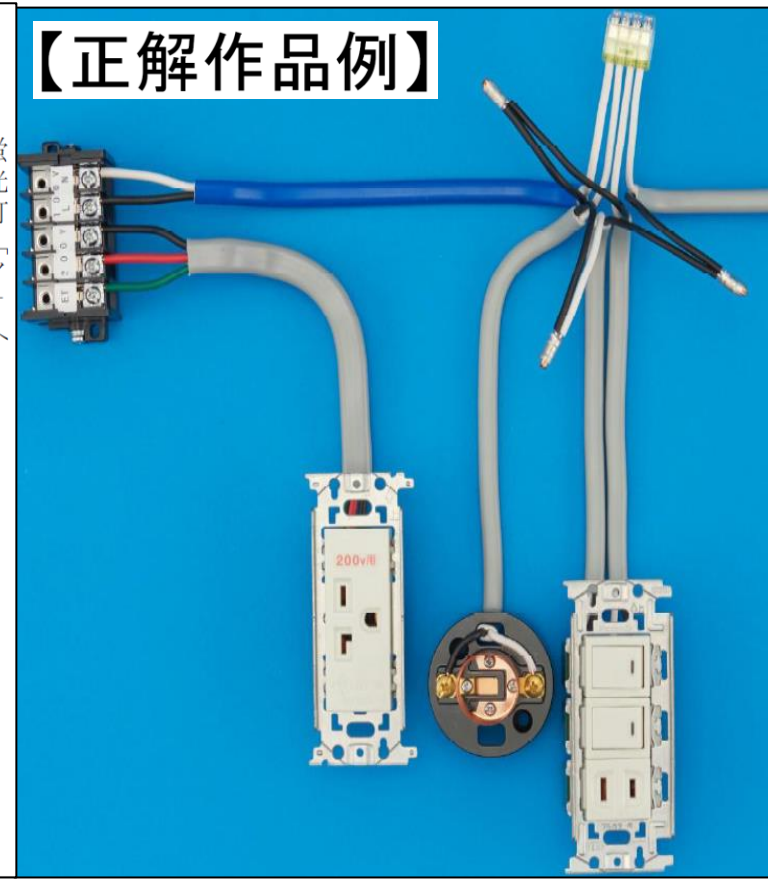

【複線図】

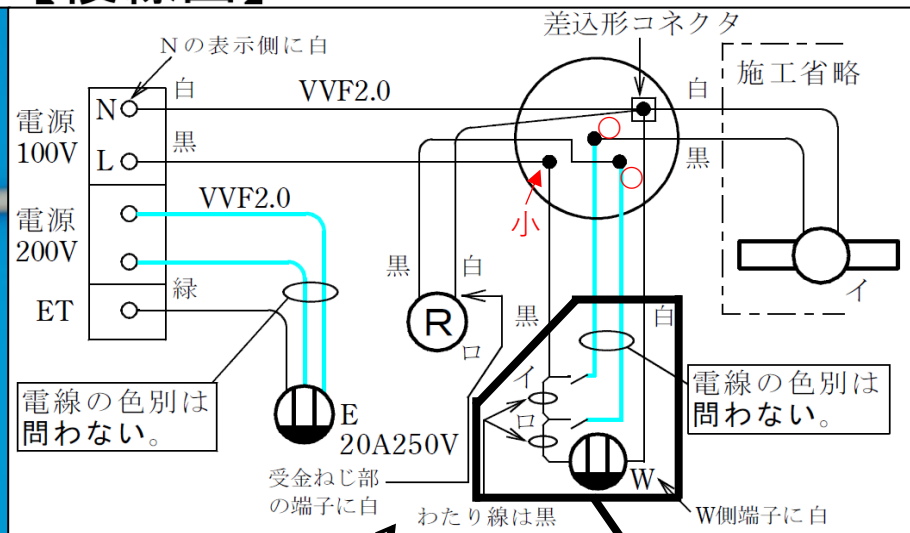

拡大裏面図

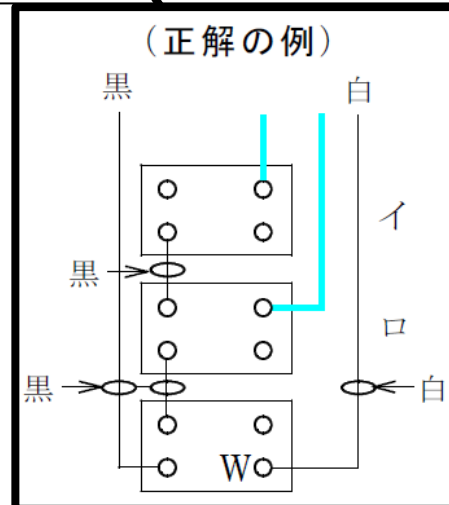

(注) 上記は一例であり、スイッチ及びコンセントの結線方法については、これ以外にも正解となる結線方法があります。

No 6

※表示 1 分

無

A : 差込コネクタ
B : リングスリーブ



材 料	
1. 600V ビニル絶縁ビニルシースケーブル平形 (シース青色), 2.0mm, 2心, 長さ約 250mm	1本
2. 600V ビニル絶縁ビニルシースケーブル平形, 1.6mm, 2心, 長さ約 850mm	1本
3. 600V ビニル絶縁ビニルシースケーブル平形, 1.6mm, 3心, 長さ約 1050mm	1本
4. 露出形コンセント (カバーなし)	1個
5. 引掛シーリングローゼット (ボディ (角形) のみ)	1個
6. 埋込連用タンブラスイッチ (3路)	2個
7. 埋込連用取付枠	2枚
8. リングスリーブ (小)	(予備品を含む) 6個
9. 差込形コネクタ (2本用)	2個
10. 差込形コネクタ (3本用)	2個
・ 受験番号札	1枚
・ ビニル袋	1枚

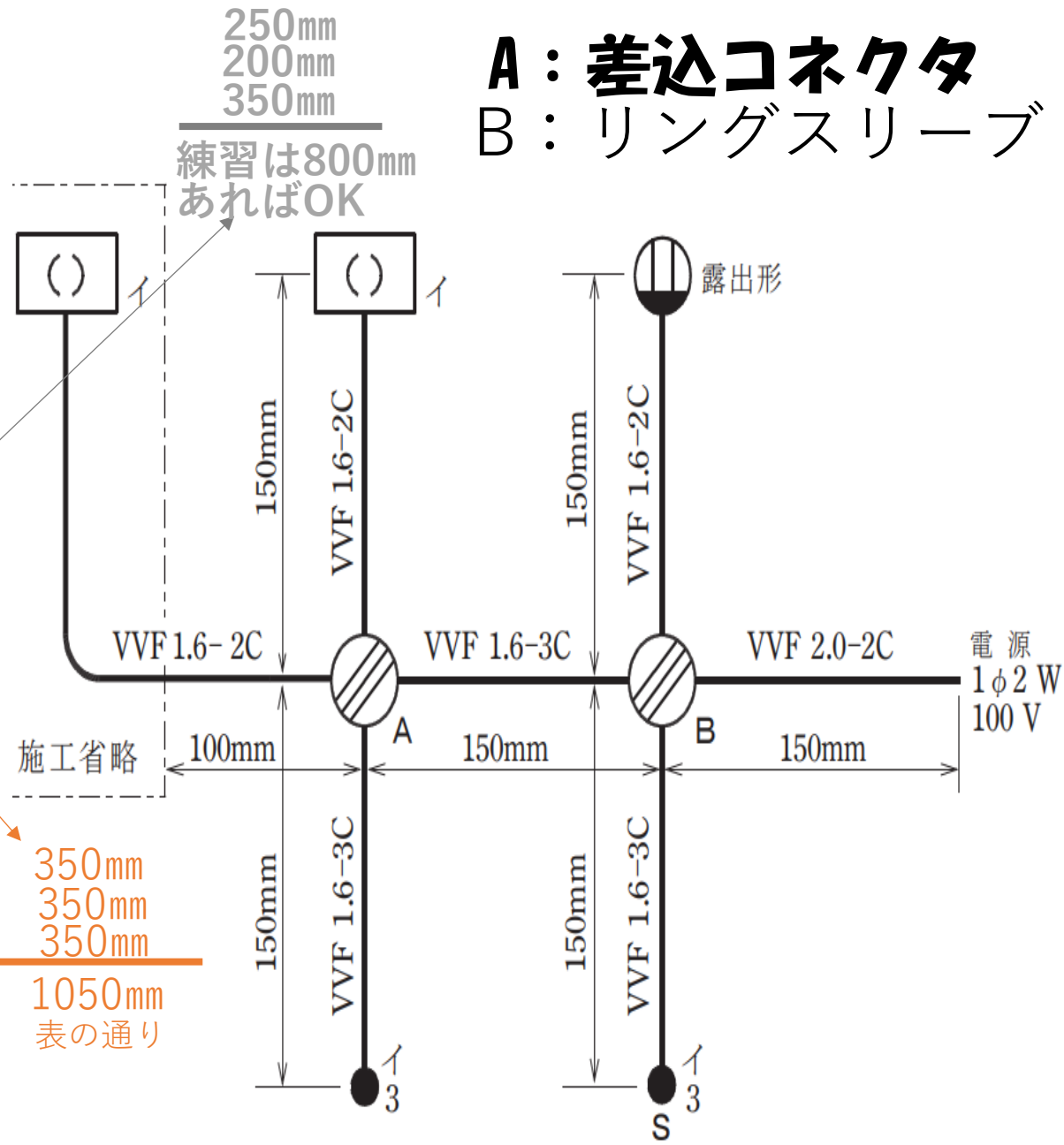

No.6

■完成作品の概念図と正解作品例

【概念図】 図中の電線色別のうち、**青線** は電線の色別を問わないことを示す。【正解作品例】

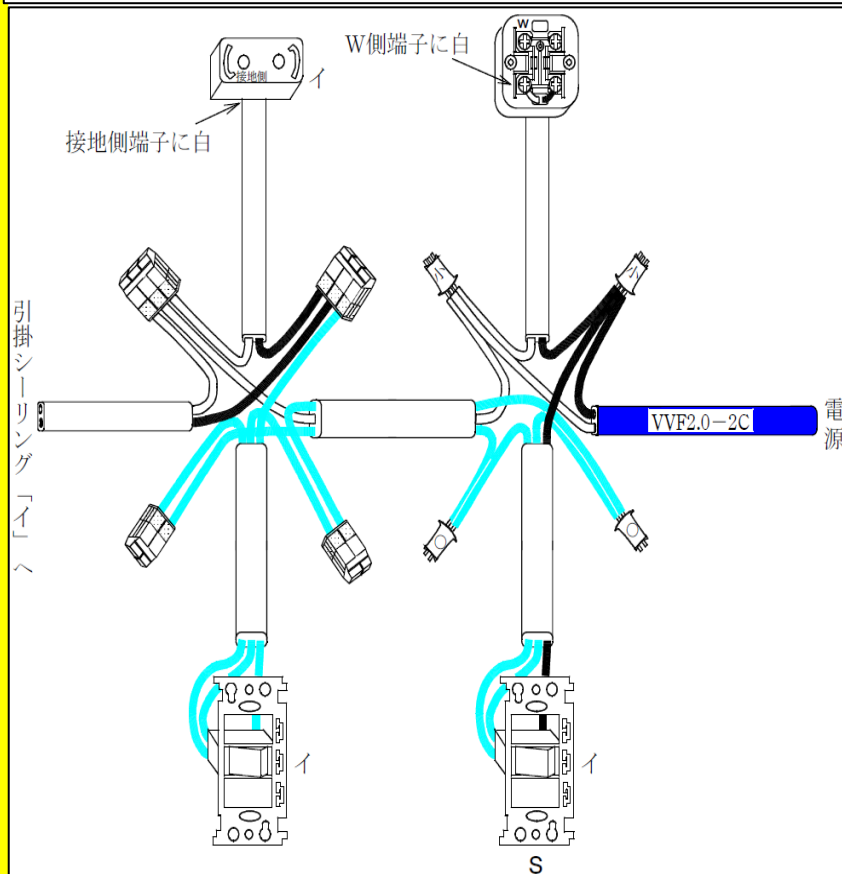

【複線図】

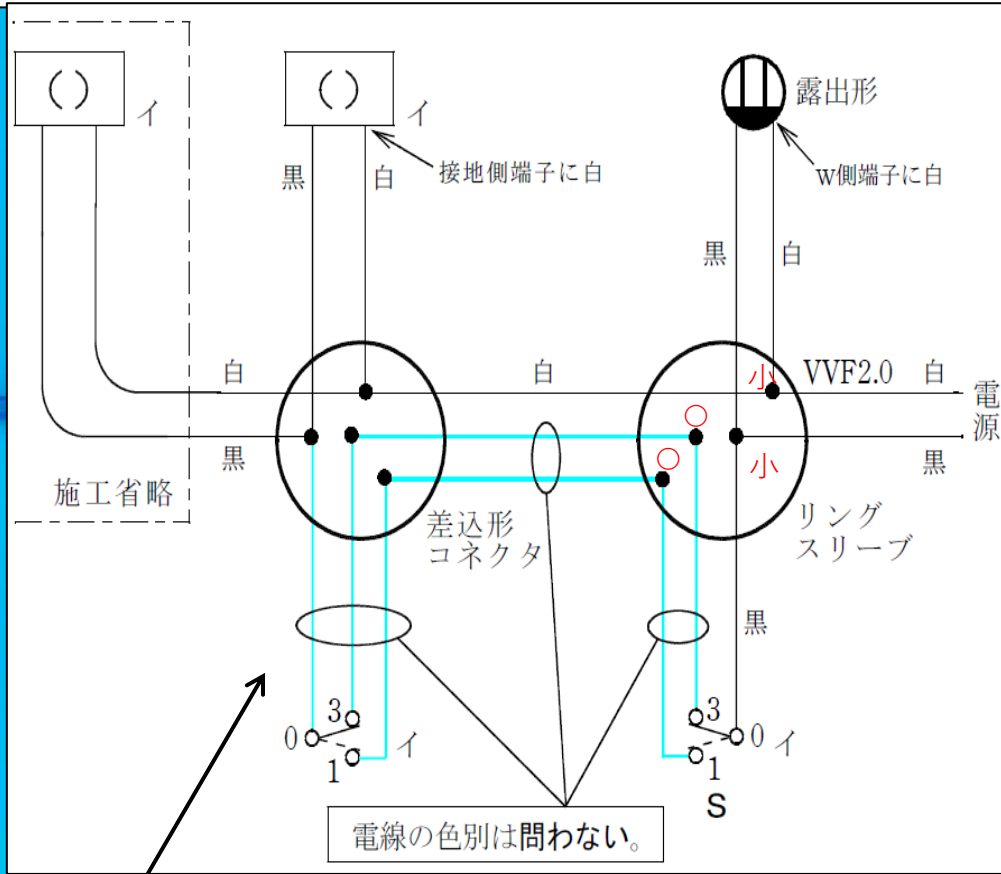

(注) 上記の複線図は、正解の一例です。













3路スイッチ相互間の結線方法は、上記の複線図のほかに、端子記号「1と3」、「3と1」を結線してあっても正解です。

No 7

※表示 1 分

無

A : リングスリーブ
B : 差込コネクタ

材 料	
	1. 600V ビニル絶縁ビニルシースケーブル平形 (シース青色), 2.0mm, 2心, 長さ約 250mm … 1本
	2. 600V ビニル絶縁ビニルシースケーブル平形, 1.6mm, 2心, 長さ約 1400mm …………… 1本
	3. 600V ビニル絶縁ビニルシースケーブル平形, 1.6mm, 3心, 長さ約 1150mm …………… 1本
	4. ジョイントボックス (アウトレットボックス) (19mm 3 箇所, 25mm 2 箇所 ノックアウト打抜き済み) …………… 1個
	5. ランプレプタクル (カバーなし) …………… 1個
	6. 埋込連用タンブラスイッチ (3路) …………… 2個
	7. 埋込連用タンブラスイッチ (4路) …………… 1個
	8. 埋込連用取付枠 …………… 1枚
	9. ゴムブッシング (19) …………… 3個
	10. ゴムブッシング (25) …………… 2個
	11. リングスリーブ (小) …………… (予備品を含む) 6個
	12. 差込形コネクタ (2本用) …………… 4個
	13. 差込形コネクタ (3本用) …………… 2個
	・ 受験番号札 …………… 1枚
	・ ビニル袋 …………… 1枚

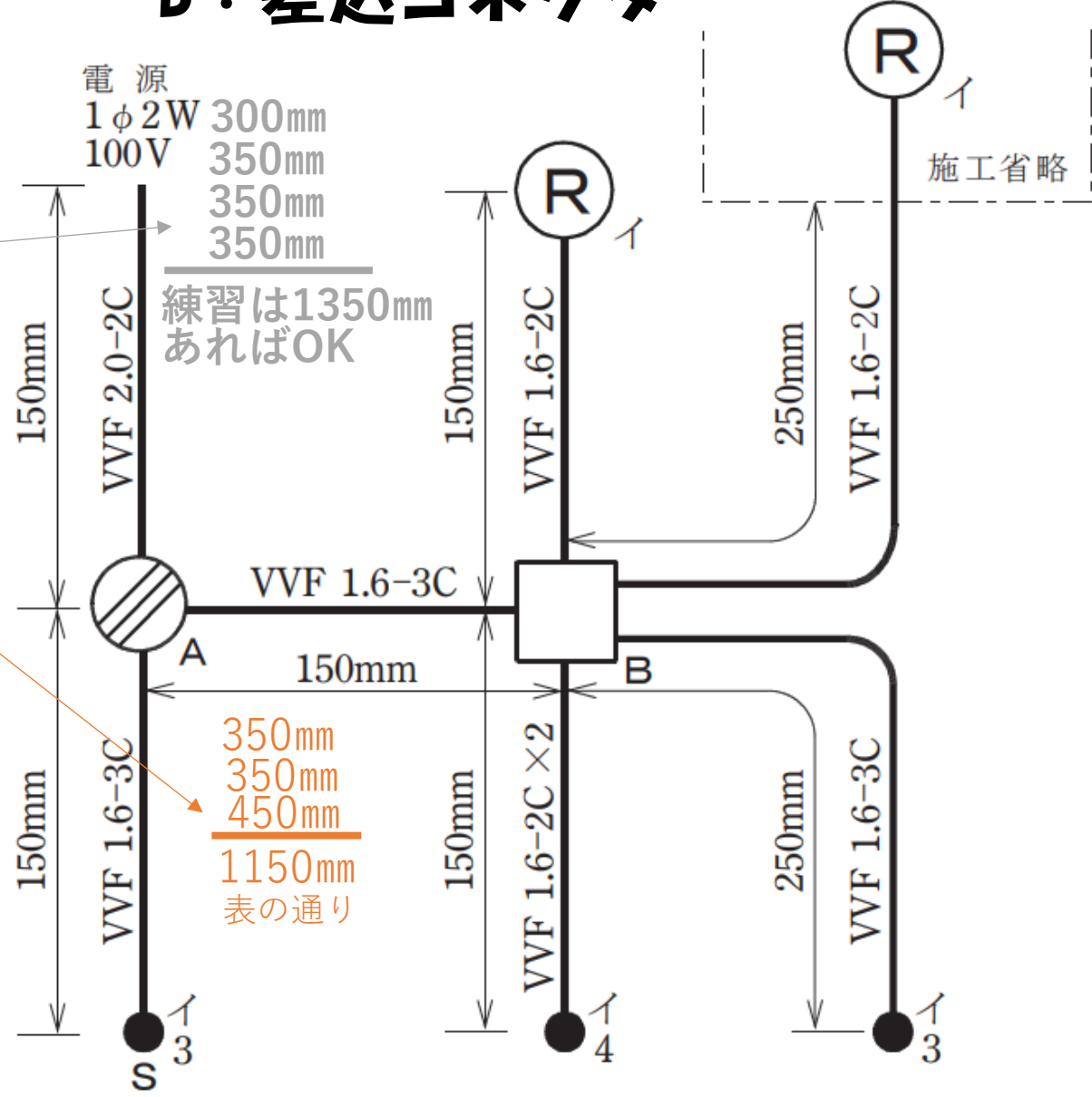

No.7

■完成作品の概念図と正解作品例

【概念図】 図中の電線色別のうち、**青**は電線の色別を問わないことを示す。

【正解作品例】

【複線図】

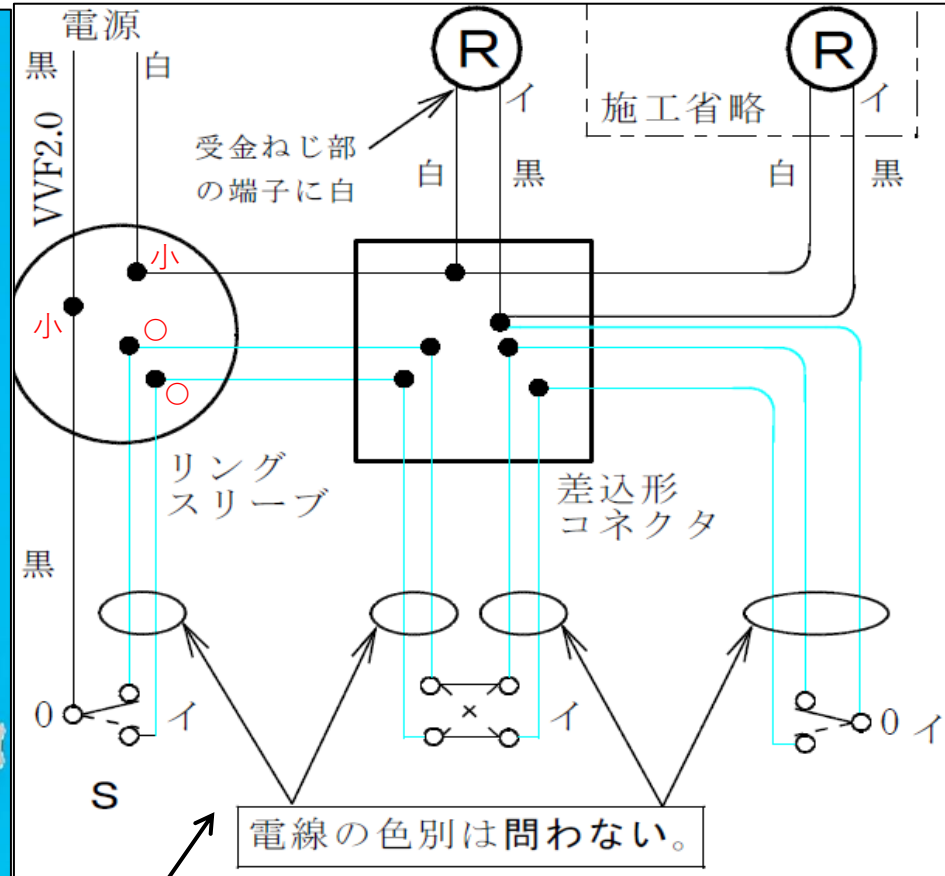
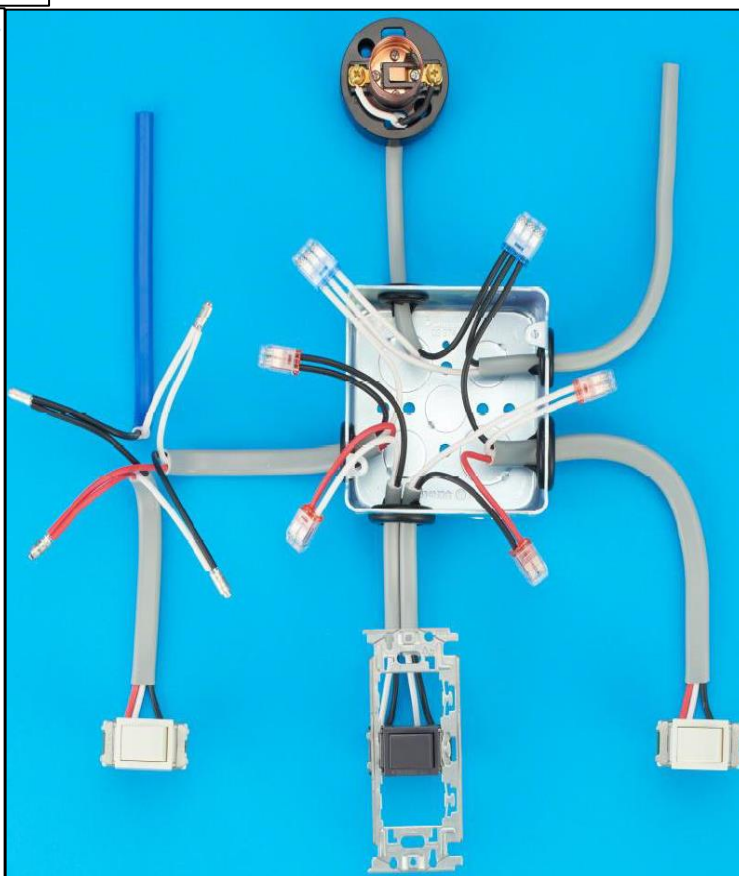
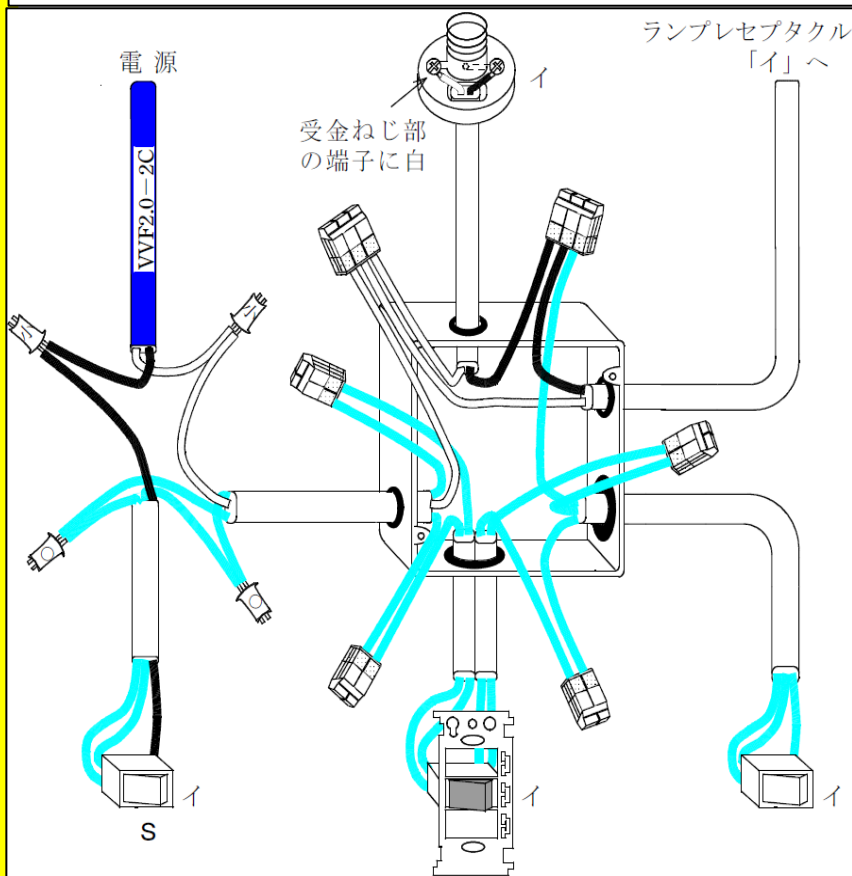

(注) 上記の複線図は、正解の一例です。

3路スイッチ・4路スイッチ相互間の結線方法は、上記の複線図のほかに、複数の結線方法があります。

このことにより、3路スイッチの記号「0」を除くその他の記号については、省略しています。

No 9

※表示 1 分

無

250mm
350mm
表の通り600mm

300mm
350mm
250mm
250mm
練習は1150mm
あればOK

A : 差込コネクタ
B : リングスリーブ



材 料	
1.	600V ビニル絶縁ビニルシースケーブル平形 (シース青色), 2.0mm, 2心, 長さ約 600mm … 1本
2.	600V ビニル絶縁ビニルシースケーブル平形, 1.6mm, 2心, 長さ約 1250mm …………… 1本
3.	600V ビニル絶縁ビニルシースケーブル平形, 1.6mm, 3心, 長さ約 350mm …………… 1本
4.	600V ビニル絶縁電線 (緑), 1.6mm, 長さ約 150mm …………… 1本
5.	ランプレセプタクル (カバーなし) …………… 1個
6.	引掛シーリングローゼット (ボディ (丸形) のみ) …………… 1個
7.	埋込連用タンブラスイッチ …………… 1個
8.	埋込コンセント (15A125V 接地極付接地端子付) …………… 1個
9.	埋込連用取付枠 …………… 1枚
10.	リングスリーブ (小) …………… (予備品を含む) 2個
11.	リングスリーブ (中) …………… (予備品を含む) 3個
12.	差込形コネクタ (2本用) …………… 2個
13.	差込形コネクタ (3本用) …………… 1個
<ul style="list-style-type: none"> 受験番号札 …………… 1枚 ビニル袋 …………… 1枚 	

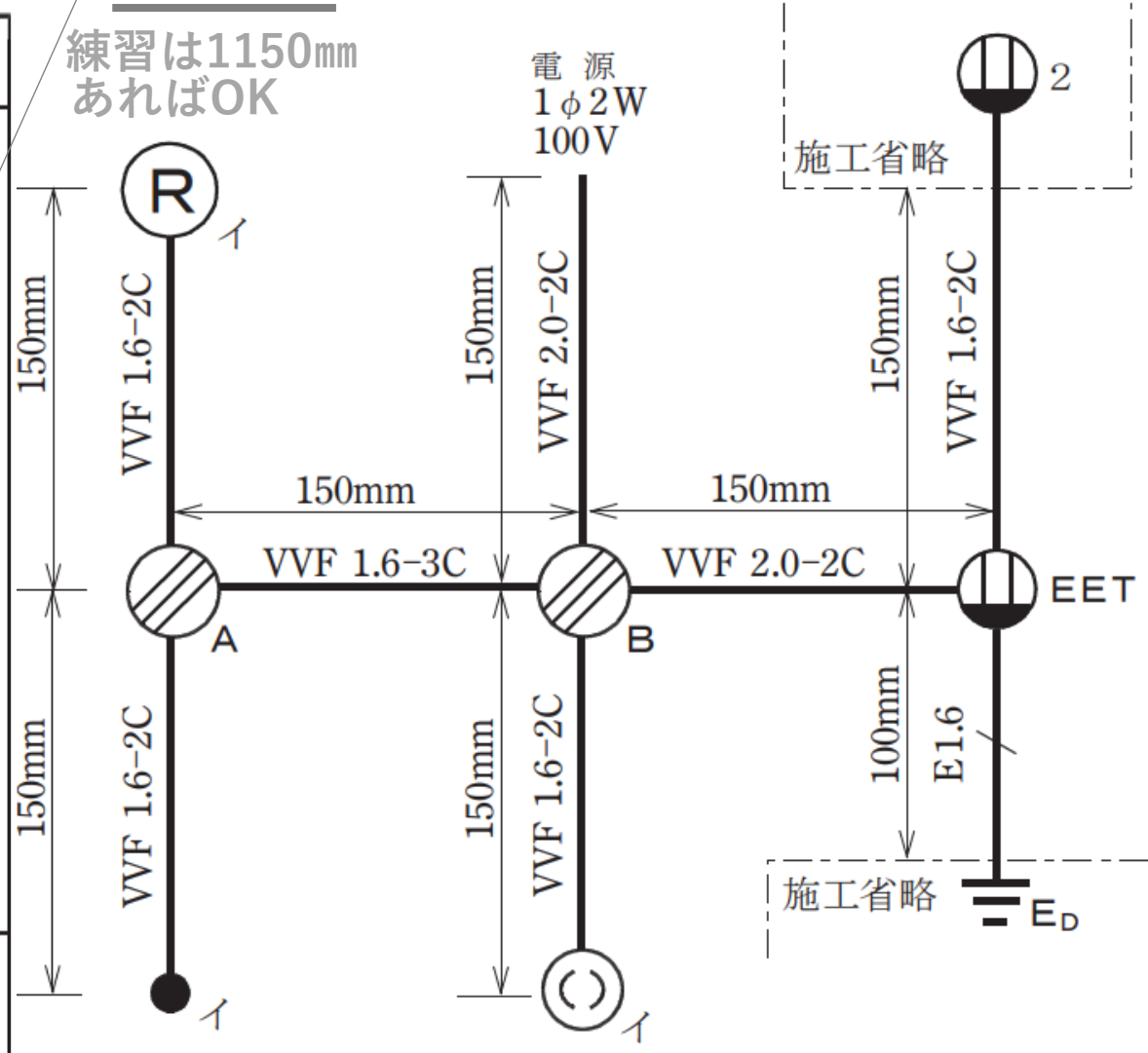

No.9

■完成作品の概念図と正解作品例

【概念図】

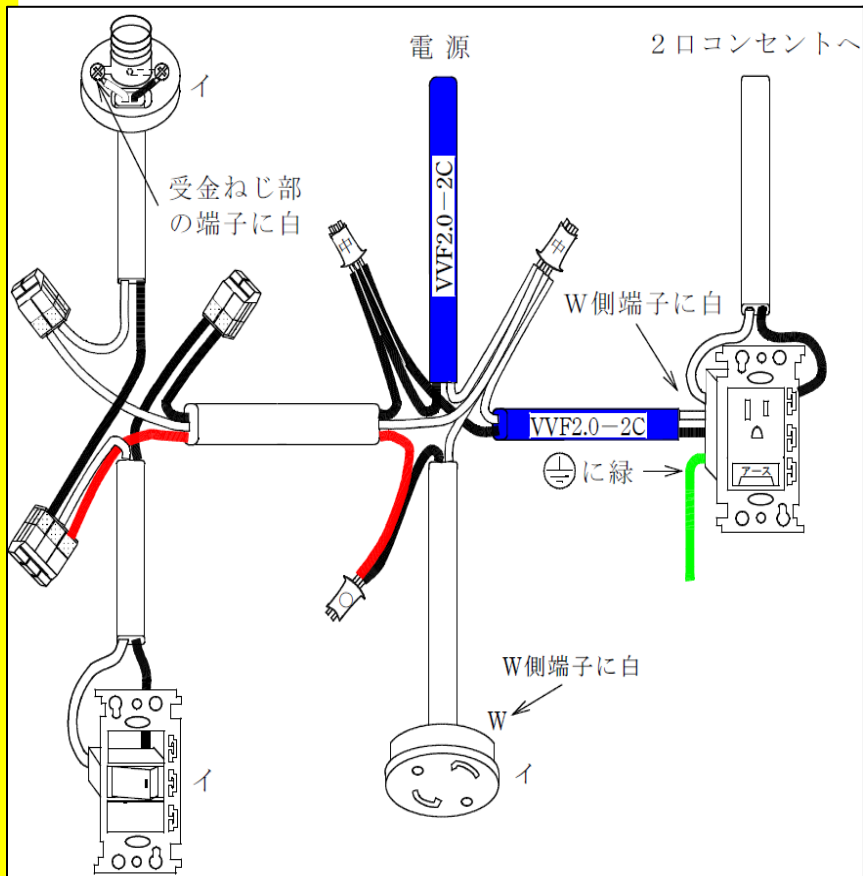

【正解作品例】

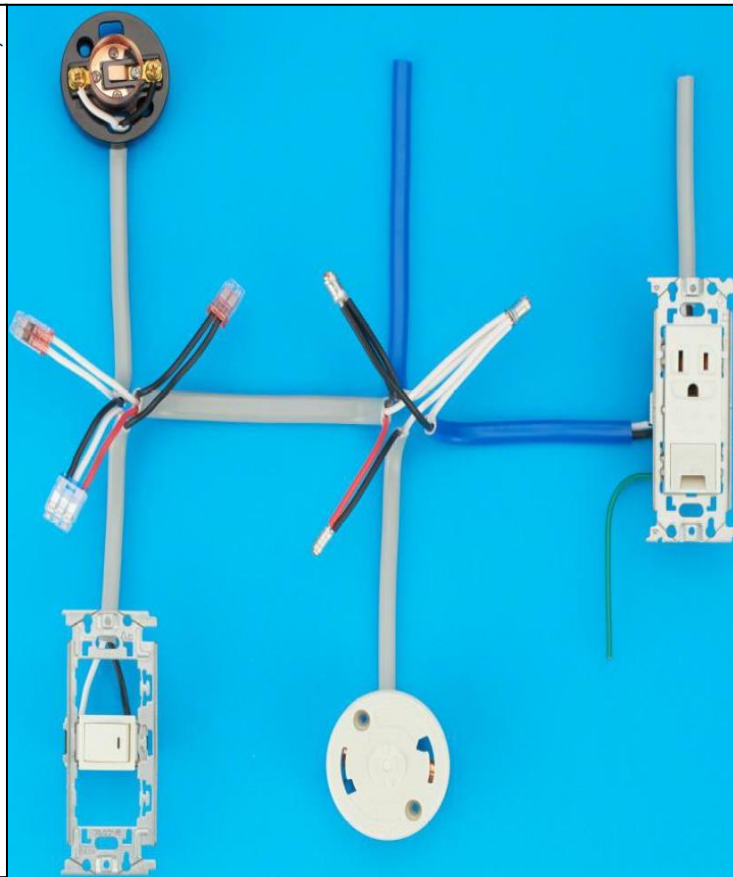

【複線図】

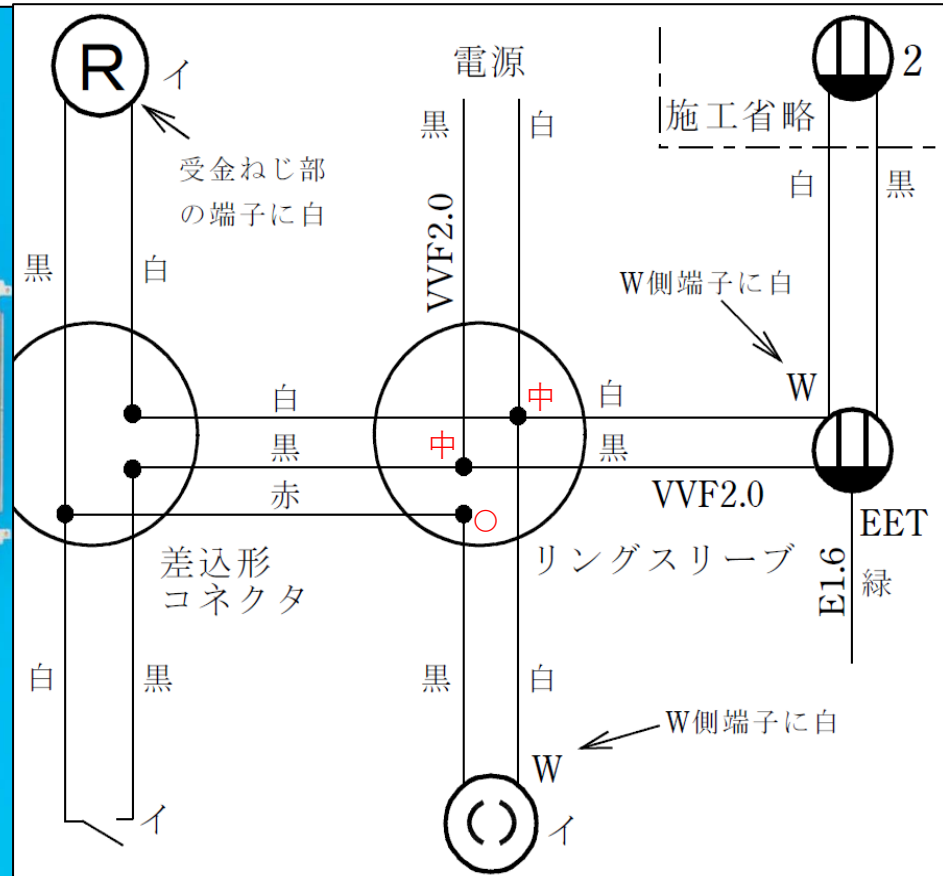

No 1 0

※表示 1 分

無

A : 差込コネクタ
B : リングスリーブ

材 料



1.	600V ビニル絶縁ビニルシースケーブル平形 (シース青色), 2.0mm, 2心, 長さ約 300mm	1本
2.	600V ビニル絶縁ビニルシースケーブル平形, 1.6mm, 2心, 長さ約 650mm	1本
3.	600V ビニル絶縁ビニルシースケーブル平形, 1.6mm, 3心, 長さ約 450mm	1本
4.	配線用遮断器 (100V, 2極1素子)	1個
5.	ランプレセプタクル (カバーなし)	1個
6.	引掛シーリングローゼット (ボディ (角形) のみ)	1個
7.	埋込連用タンブラスイッチ	1個
8.	埋込連用パイロットランプ	1個
9.	埋込連用コンセント	1個
10.	埋込連用取付枠	1枚
11.	リングスリーブ (小)	(予備品を含む) 2個
12.	リングスリーブ (中)	(予備品を含む) 2個
13.	差込形コネクタ (3本用)	1個
・ 受験番号札		1枚
・ ビニル袋		1枚

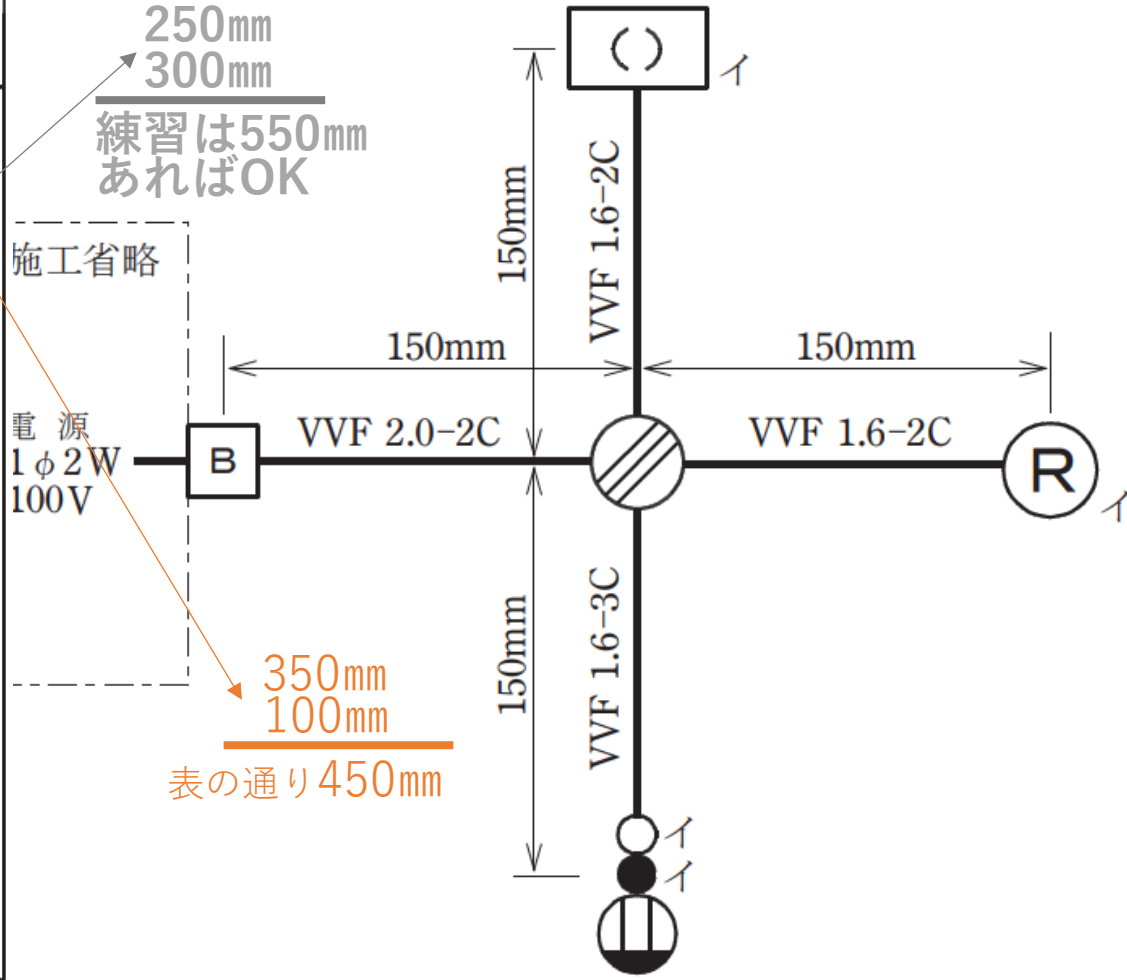

No.10

■完成作品の概念図と正解作品例

【概念図】 図中の電線色別のうち、 は電線の色別を問わないことを示す。

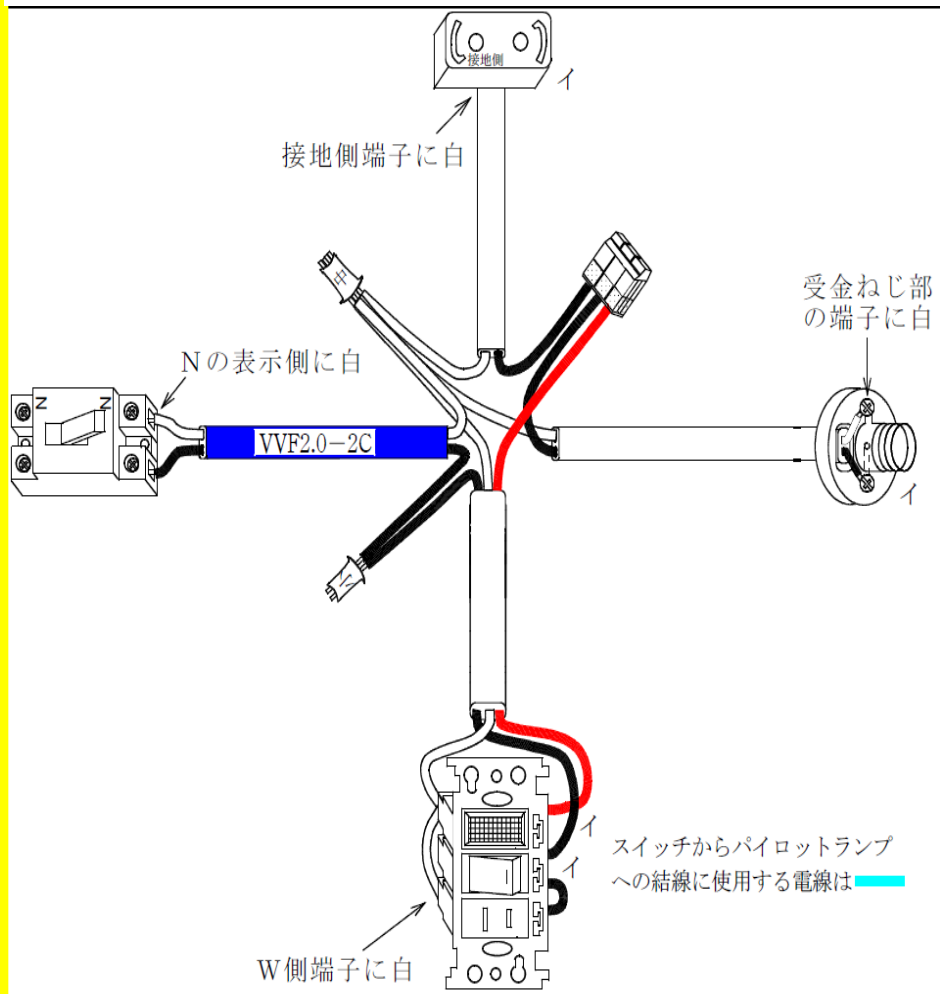

【正解作品例】



【複線図】

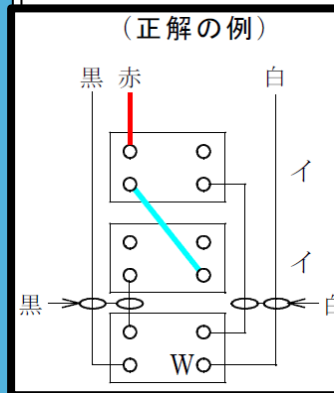
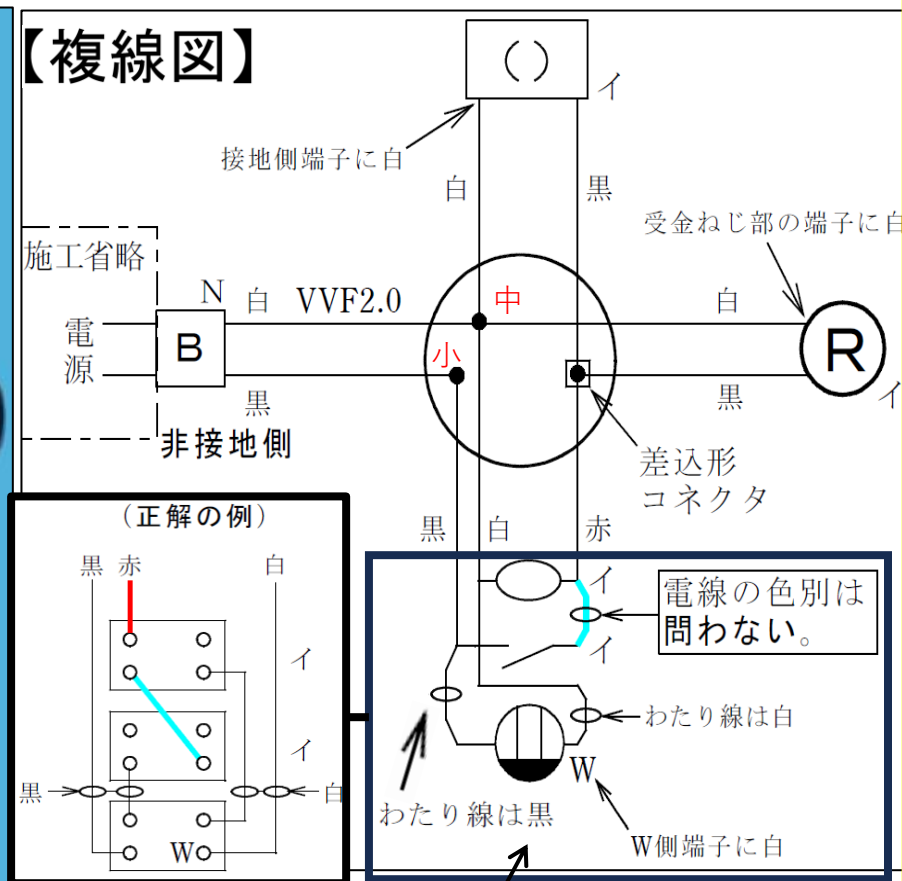

拡大裏面図

(注) 上記は一例であり、パイロットランプ、スイッチ及びコンセントの結線方法については、これ以外にも正解となる結線方法があります。

No 1 1

※表示 1 分

無

400mm
250mm
450mm

電源線との接続：リングスリーブ
その他：差込コネクタ

練習は1100mm
あればOK



材 料	
1.	600V ビニル絶縁ビニルシースケーブル平形 (シース青色), 2.0mm, 2心, 長さ約 250mm … 1本
2.	600V ビニル絶縁ビニルシースケーブル平形, 1.6mm, 2心, 長さ約 1200mm … 1本
3.	600V ビニル絶縁電線 (黒), 1.6mm, 長さ約 550mm … 1本
4.	600V ビニル絶縁電線 (白), 1.6mm, 長さ約 450mm … 1本
5.	600V ビニル絶縁電線 (赤), 1.6mm, 長さ約 450mm … 1本
6.	ジョイントボックス (アウトレットボックス 19mm 3箇所, 25mm 2箇所 ノックアウト打抜き済み) … 1個
7.	ねじなし電線管 (E19), 長さ約 120mm (端口処理済み) … 1本
8.	ねじなしボックスコネクタ (E19) ロックナット付, 接地用端子は省略 … 1個
9.	ランプレセプタクル (カバーなし) … 1個
10.	引掛シーリングローゼット (ボディ (角形) のみ) … 1個
11.	埋込連用タンブラスイッチ … 2個
12.	埋込連用コンセント … 1個
13.	埋込連用取付枠 … 1枚
14.	絶縁プッシング (19) … 1個
15.	ゴムプッシング (19) … 2個
16.	ゴムプッシング (25) … 2個
17.	リングスリーブ (小) … (予備品を含む) 2個
18.	リングスリーブ (中) … (予備品を含む) 2個
19.	差込形コネクタ (2本用) … 2個
・	受験番号札 … 1枚
・	ビニル袋 … 1枚

電源
1φ2W
100V

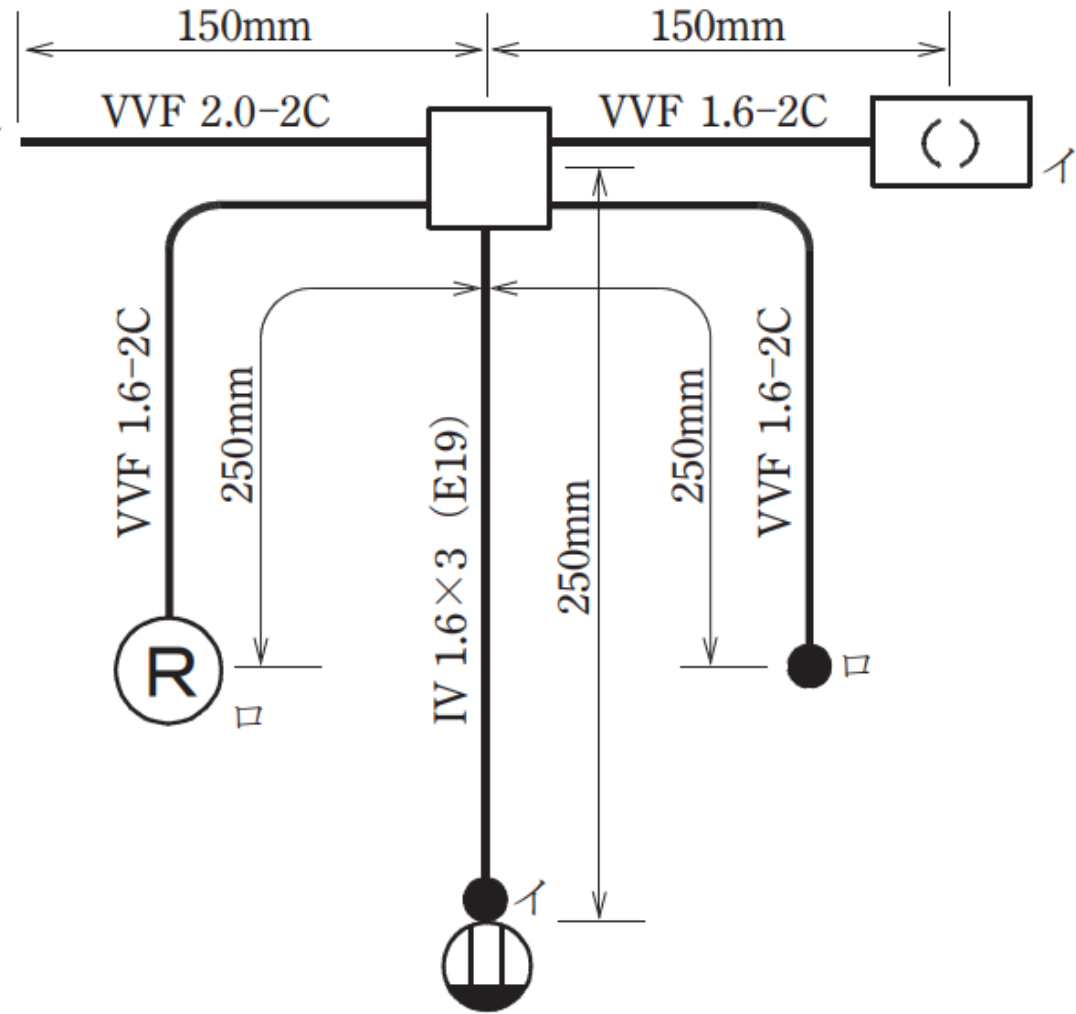

No.11

【複線図】

●：差込形コネクタ接続

■完成作品の概念図と正解作品例

【概念図】

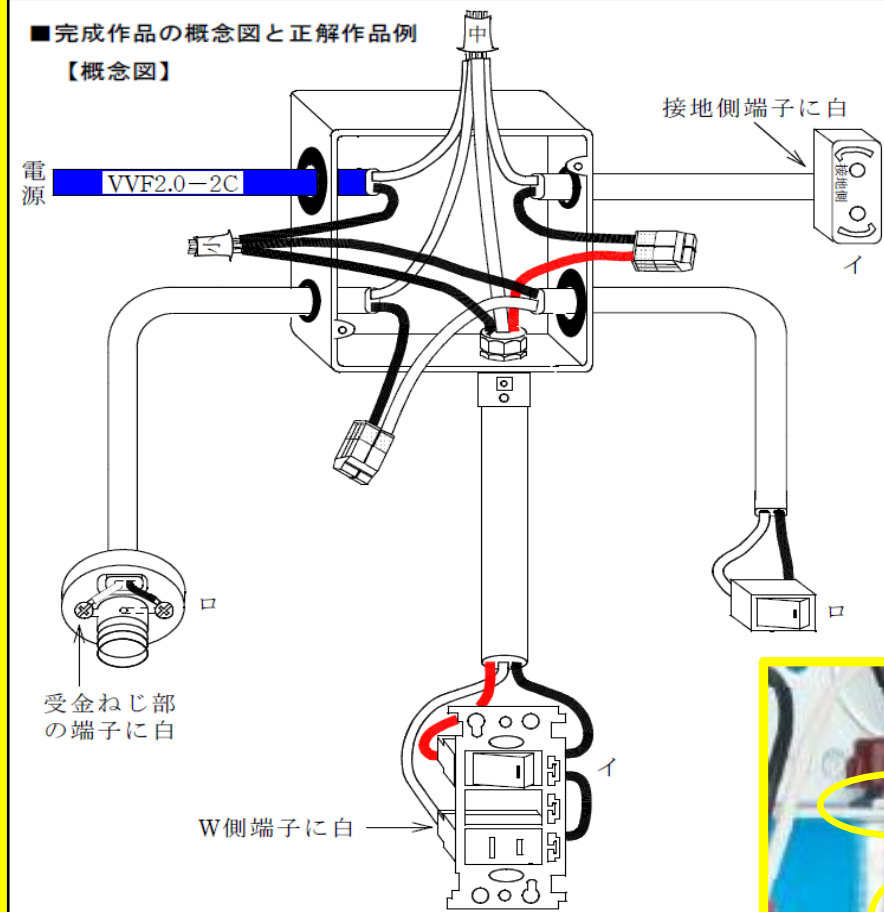

ねじ切り忘れ
ロックナットの
位置間違い、緩み

【正解作品例】

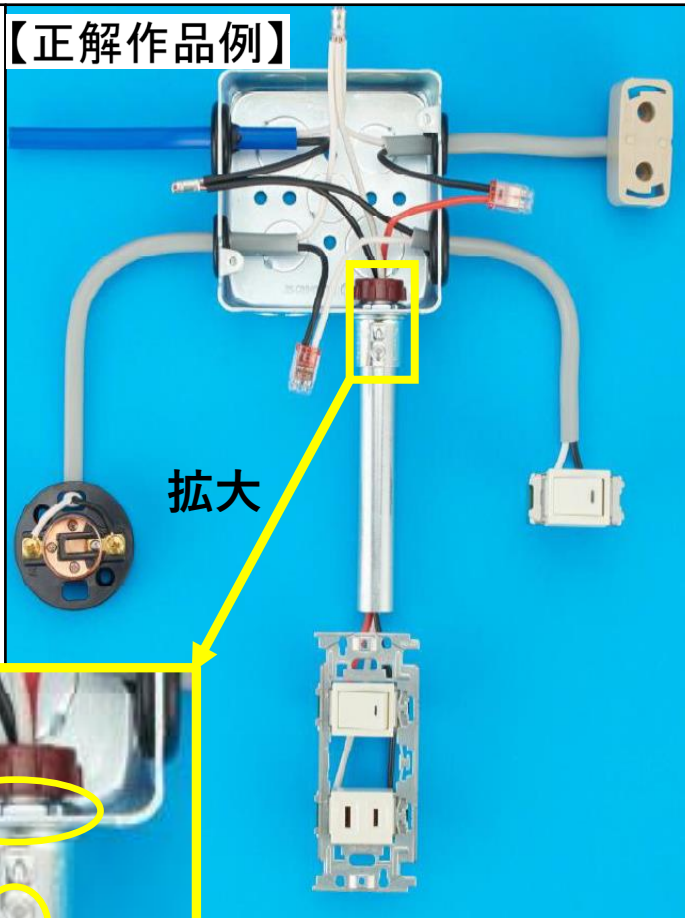

拡大

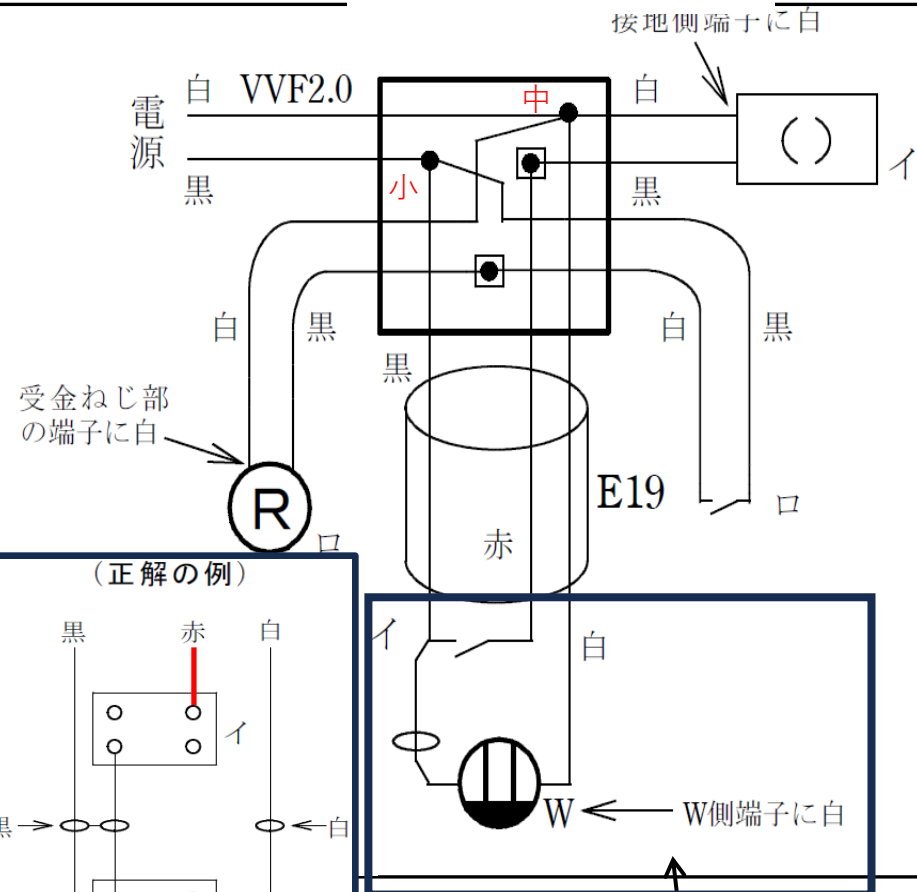

(正解の例)

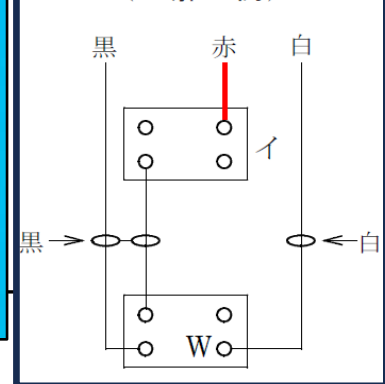

拡大裏面図

(注) 上記は一例であり、スイッチ及びコンセントの結線方法については、これ以外にも正解となる結線方法があります。

No 1 2

※表示 1 分

無

300mm
250mm
350mm

練習は900mm
あればOK

A : 差込コネクタ
B : リングスリーブ

電源
1φ2W
100V



材 料	
1.	600V ビニル絶縁ビニルシースケーブル平形 (シース青色), 2.0mm, 2心, 長さ約 250mm … 1本
2.	600V ビニル絶縁ビニルシースケーブル平形 1.6mm, 2心, 長さ約 1000mm …… 1本
3.	600V ビニル絶縁ビニルシースケーブル平形, 1.6mm, 3心, 長さ約 350mm …… 1本
4.	600V ビニル絶縁電線 (黒), 1.6mm, 長さ約 500mm …… 1本
5.	600V ビニル絶縁電線 (白), 1.6mm, 長さ約 400mm …… 1本
6.	600V ビニル絶縁電線 (赤), 1.6mm, 長さ約 400mm …… 1本
7.	ジョイントボックス (アウトレットボックス) (19mm 4箇所ノックアウト打抜き済み) …… 1個
8.	合成樹脂製可とう電線管 (PF16), 長さ約 70mm …… 1本
9.	合成樹脂製可とう電線管用ボックスコネクタ (PF16) …… 1個
10.	ランプレセプタクル (カバーなし) …… 1個
11.	引掛シーリングローゼット (ボディ (角形) のみ) …… 1個
12.	埋込連用タンブラスイッチ …… 2個
13.	埋込連用コンセント …… 1個
14.	埋込連用取付枠 …… 1枚
15.	ゴムブッシング (19) …… 3個
16.	リングスリーブ (小) …… (予備品を含む) 6個
17.	差込形コネクタ (2本用) …… 2個
18.	差込形コネクタ (3本用) …… 1個
<ul style="list-style-type: none"> 受験番号札 …… 1枚 ビニル袋 …… 1枚 	

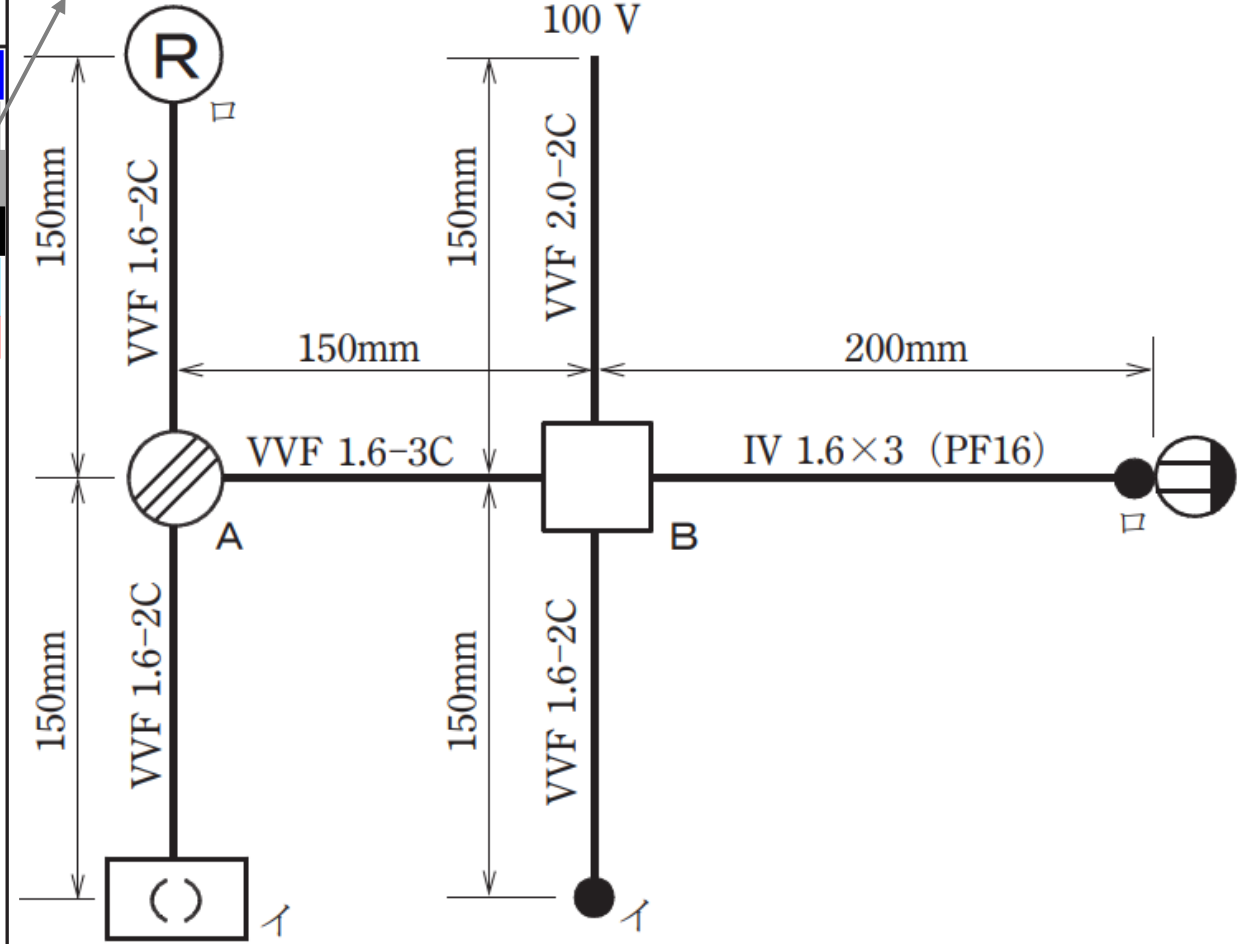

No.12

■完成作品の概念図と正解作品例

【概念図】 図中の電線色別のうち、
—— は電線の色別を問わないことを示す。

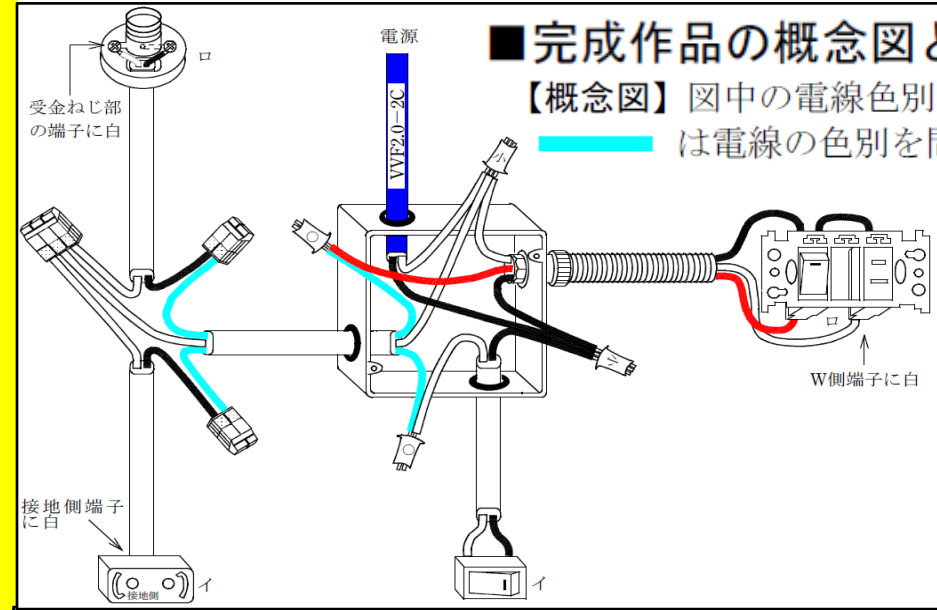

【正解作品例】

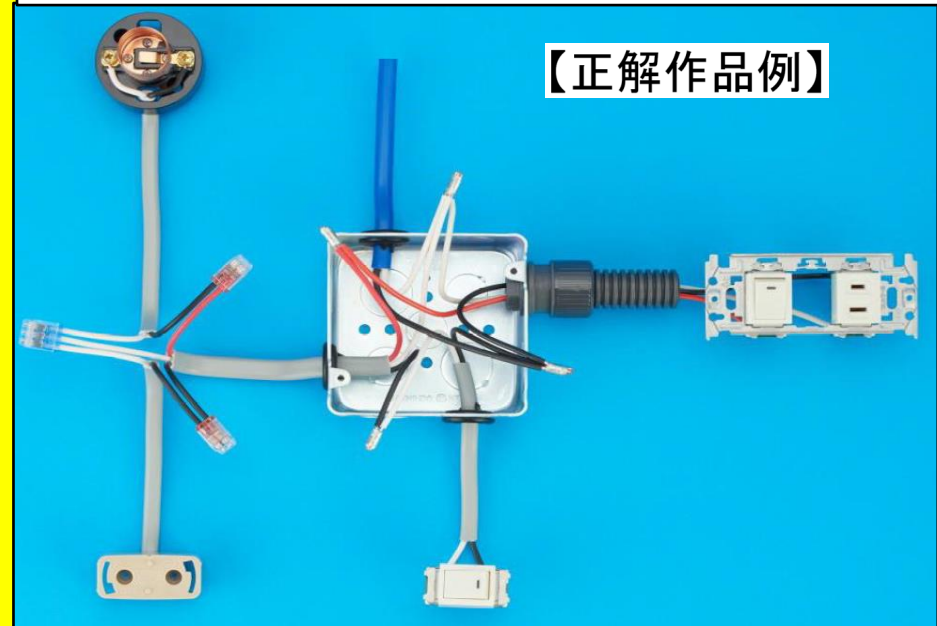

【複線図】

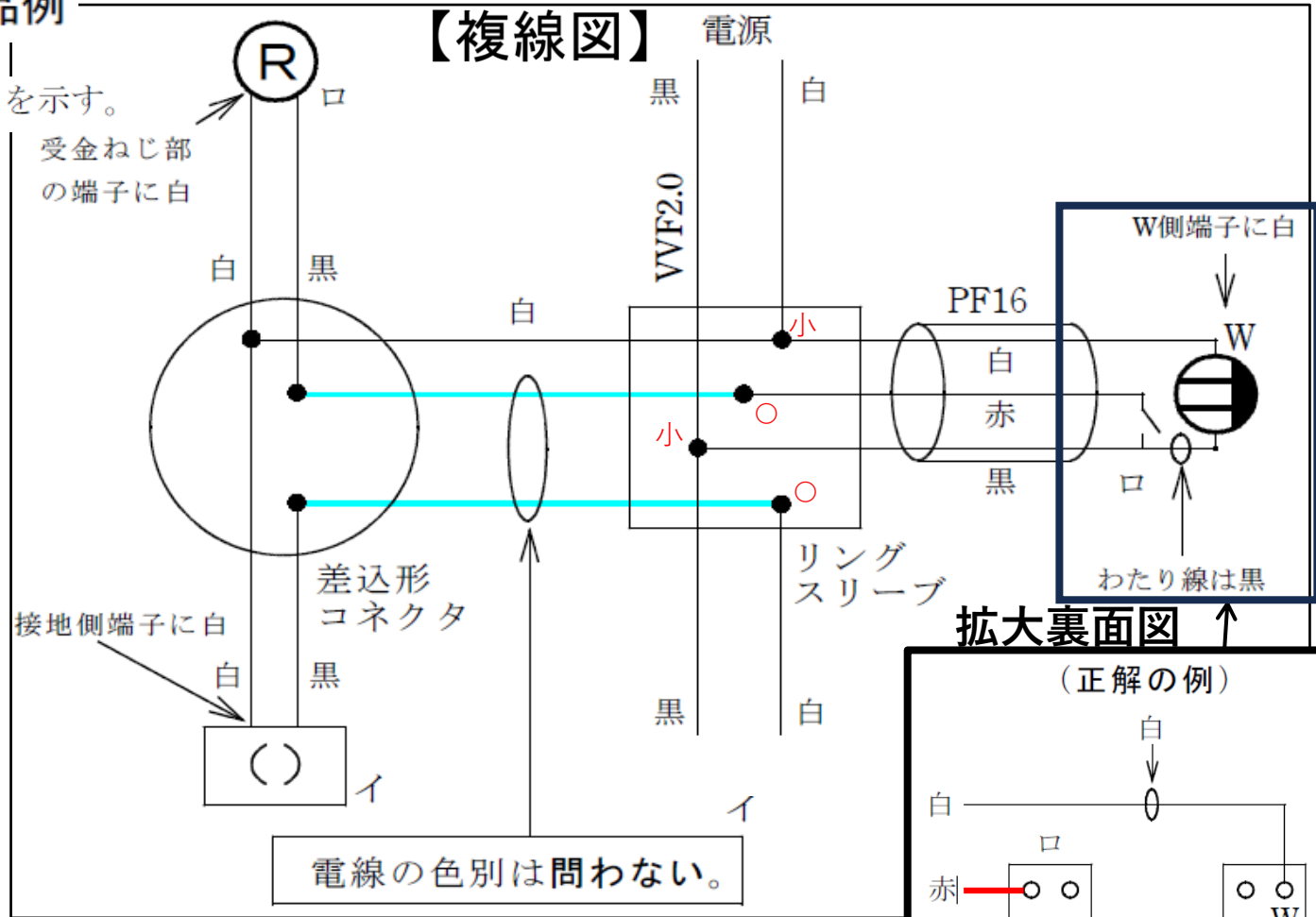

拡大裏面図

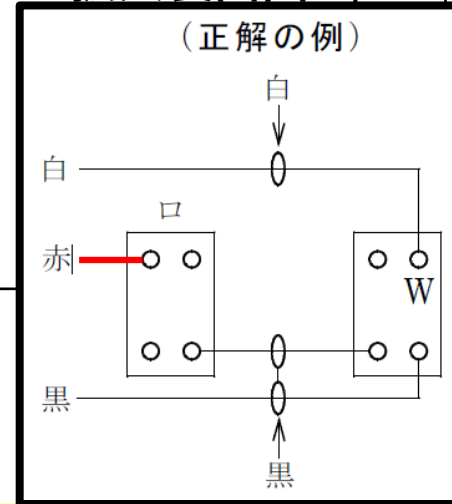

(注) 上記は一例であり、スイッチ及びコンセントの結線方法については、
 これ以外にも正解となる結線方法があります。

No 1 3

※表示 1 分

無

350mm
300mm
350mm
350mm







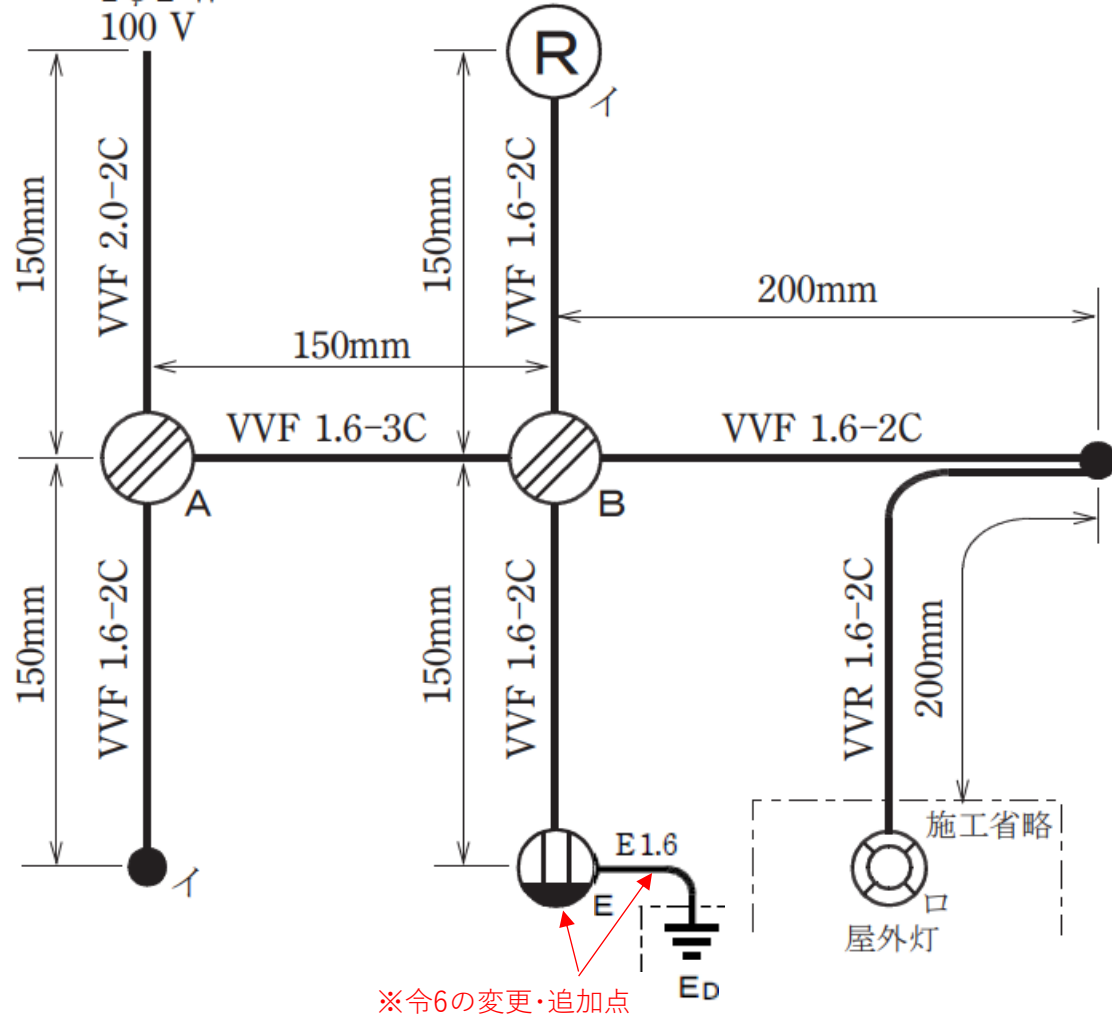



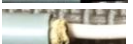

A : リングスリーブ
B : 差込コネクタ

表の通り 1350mm

電源
1φ2W
100V



材 料

	1. 600V ビニル絶縁ビニルシースケーブル平形 (シース青色), 2.0mm, 2心, 長さ約 250mm … 1本	1
	2. 600V ビニル絶縁ビニルシースケーブル平形 1.6mm, 2心, 長さ約 1400mm …………… 1本	1
	3. 600V ビニル絶縁ビニルシースケーブル平形 1.6mm, 3心, 長さ約 350mm …………… 1本	1
	4. 600V ビニル絶縁ビニルシースケーブル丸形 1.6mm, 2心, 長さ約 250mm …………… 1本	1
	5. (令6追加)600Vビニル絶縁電線(緑,1.6mm,長さ約150mm) …………… 1本	1
	6. 端子台 (自動点滅器の代用), 3極 (6極で代用) …………… 1個	1
	7. ランプレセプタクル (カバーなし) …………… 1個	1
	8. 埋込連用タンブラスイッチ …………… 1個	1
	9. 埋込連用コンセント 埋込用アース付きコンセント …………… 1個	1
	10. 埋込連用取付枠 …………… 1枚	1
	11. リングスリーブ (小) …………… (予備品を含む) 5個	5
	12. 差込形コネクタ (2本用) …………… 1個	1
	13. 差込形コネクタ (3本用) …………… 1個	1
	14. 差込形コネクタ (4本用) …………… 1個	1
	・ 受験番号札 …………… 1枚	1
	・ ビニル袋 …………… 1枚	1

※令6の変更点

※令6の変更・追加点

施工省略

屋外灯

No.13

■完成作品の概念図と正解作品例

【概念図】

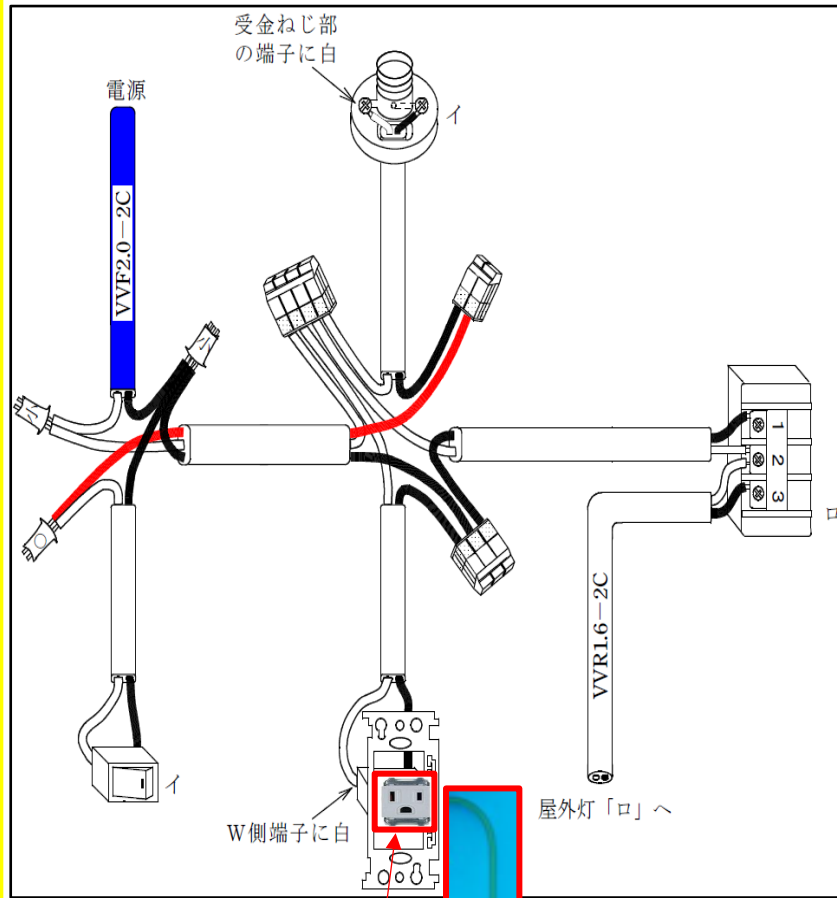

※令6の変更・追加点

【正解作品例】

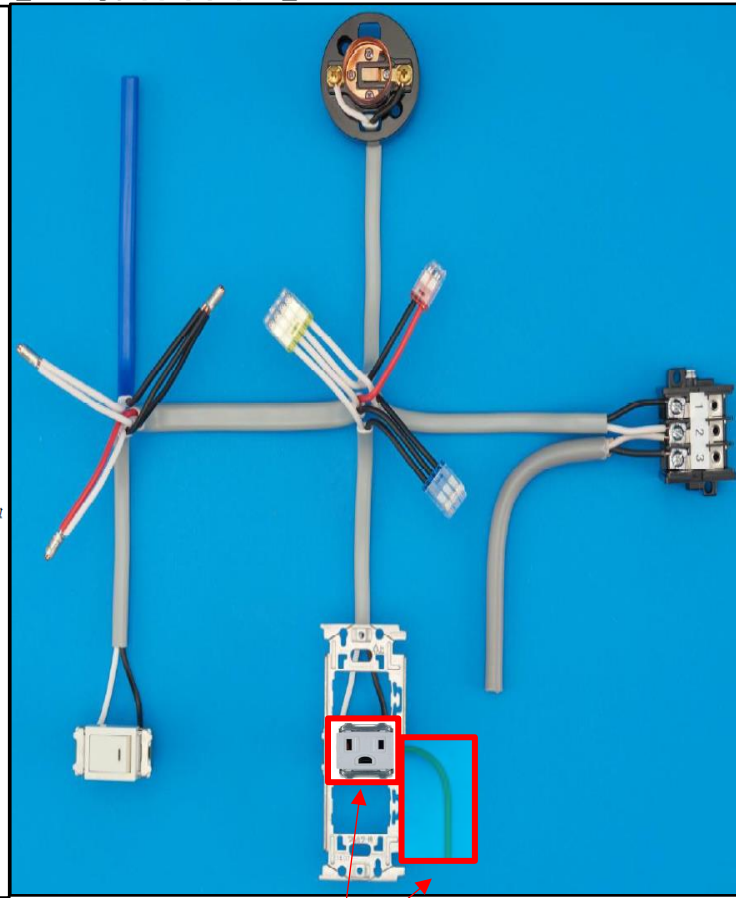

※令6の変更・追加点

【複線図】

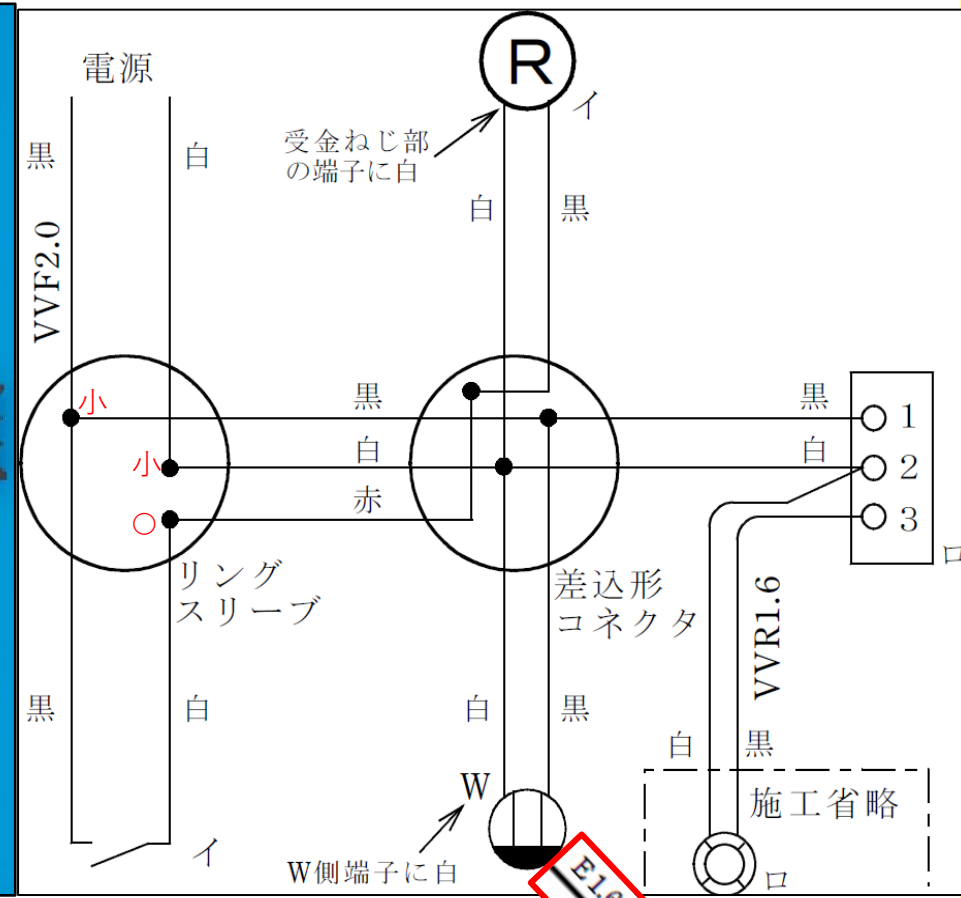

※令6の変更・追加点